



НАСОСНОЕ ОБОРУДОВАНИЕ

Прайс лист, версия 01.09.2023

№ Лист	№ стр.
1 CDM, CDMF вертикальные многоступенчатые насосы НОВАЯ СЕРИЯ	2
2 CDLK, CDLKF полупогружные многоступенчатые насосы	9
3 CHL, CHLF, CHLFT горизонтальные многоступенчатые центробежные насосы	16
4 CHM горизонтальные многоступенчатые центробежные насосы	20
5 HCM однонасосные установки повышения давления	22
6 TD+TD G одноступенчатые циркуляционные насосы типа "ин-лайн"	24
7 LLT(S) Вертикальные одноступенчатые циркуляционные насосы в одну линию	28
8 SMS(L) Циркуляционные насосы с "мокрым ротором"	29
9 SJ многоступенчатые погружные насосы из нержавеющей стали	30
10 SM многоступенчатые погружные насосы из нержавеющей стали (пластиковое рабочее колесо)	42
11 WQ погружные насосы для отвода канализационных сточных вод	46
12 WQ-X погружные насосы (Vortex колесо) для отвода канализационных сточных вод	52
13 WQ-W погружные насосы с режущим механизмом для отвода канализационных сточных вод	53
14 WQ-D погружные однофазные электронасосы для отвода канализационных сточных вод	55
15 WQ-H погружные электронасосы WQ H для отвода канализационных сточных вод	56
16 WQ-QG погружные насосы с режущим механизмом для отвода канализационных сточных вод	58
17 Принадлежности для насосов WQ (автоматические муфты, поплавки)	59
18 Компактные канализационные насосные станции NPW	61
19 SDS Погружные дренажные насосы	62
20 NES консольно-моноблочные насосы по стандарту EN733	64
21 NESO консольные насосы по стандарту EN733	67
22 SMM консольно-моноблочные насосы по стандарту ISO2858	70
23 NIS центробежные консольно-моноблочные насосы по стандарту DIN 24256	72
24 NISO центробежные консольные насосы по стандарту DIN 24256	86
25 ZS центробежные моноблочные штампованные насосы	90
26 MS горизонтальные одноступенчатые центробежные насосы из нержавеющей стали	91
27 SZ горизонтальные одноступенчатые фторопластовые центробежные насосы	92
28 WLT высокоэффективные высокорасходные насосы	93
29 SP самовсасывающие поверхностные насосы для отвода загрязненных сточных вод	94
30 ZW, ZWF малозасоряемые самовсасывающие насосы для сточных вод	96
31 QY/QYL — Самовсасывающие вихревые насосы-ФЛОТАТОРЫ из нержавеющей стали 50HZ	98
32 Трехфазные асинхронные двигатели (низковольтные)	99
33 Контроллеры с функцией частотного преобразования, датчики	104
34 Щиты управления ЩУН КНС	108
35 Блок управления дренажными насосами PD X	115
36 Запорная арматура Aikon	117



CDMF, CDM вертикальные многоступенчатые насосы

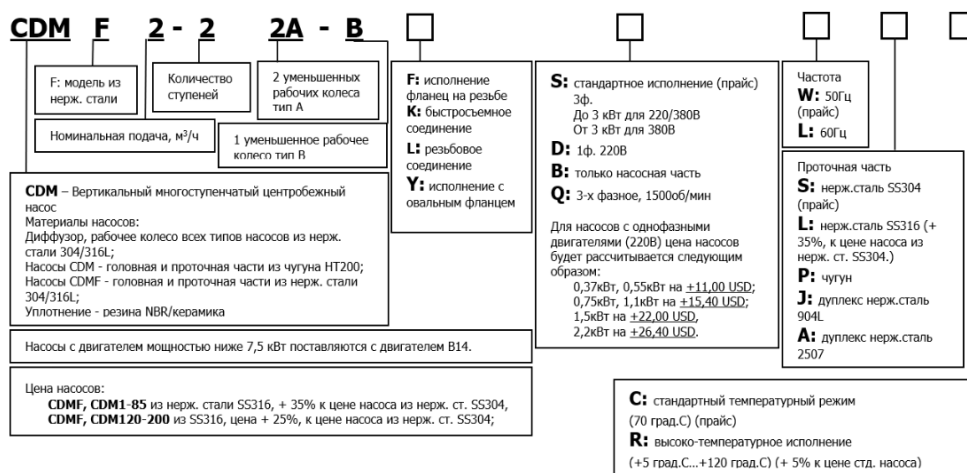

Установка датчиков РТС в обмотки электродвигателя с питающим напряжением 3х380В 50 Гц +45\$ к розничной цене.

обновление 03.07.2023

Входная, выходная камеры - чугун CI		Входная, выходная камеры -нерж. SS304		Мощность (кВт)	Заменяемая модель CDLF, CDL
Модель/арт. CDM	Цена розница (USD) с НДС	Модель/арт. CDMF	Цена розница (USD) с НДС		
CDMF, CDM1					
CDM1-2FSWPC	369,27	CDMF1-2FSWSC	457,22	0,37	CDLF, CDL 1-2
CDM1-3FSWPC	455,62	CDMF1-3FSWSC	542,78	0,37	CDLF, CDL 1-3
CDM1-4FSWPC	483,99	CDMF1-4FSWSC	571,97	0,37	CDLF, CDL 1-4
CDM1-5FSWPC	535,45	CDMF1-5FSWSC	623,43	0,37	CDLF, CDL 1-5
CDM1-6FSWPC	597,90	CDMF1-6FSWSC	686,26	0,37	CDLF, CDL 1-6
CDM1-7FSWPC	638,84	CDMF1-7FSWSC	726,00	0,37	CDLF, CDL 1-7
CDM1-8FSWPC	684,24	CDMF1-8FSWSC	772,19	0,55	CDLF, CDL 1-8
CDM1-9FSWPC	706,95	CDMF1-9FSWSC	794,89	0,55	CDLF, CDL 1-9
CDM1-10FSWPC	740,99	CDMF1-10FSWSC	828,93	0,55	CDLF, CDL 1-10
CDM1-11FSWPC	792,48	CDMF1-11FSWSC	880,00	0,55	CDLF, CDL 1-11
CDM1-12FSWPC	839,97	CDMF1-12FSWSC	927,82	0,75	CDLF, CDL 1-12
CDM1-13FSWPC	857,11	CDMF1-13FSWSC	945,38	0,75	CDLF, CDL 1-13
CDM1-14FSWPC	886,81	CDMF1-14FSWSC	973,75	0,75	CDLF, CDL 1-14
CDM1-15FSWPC	903,49	CDMF1-15FSWSC	990,85	0,75	CDLF, CDL 1-15

CDM1-16FSWPC	921,96	CDMF1-16FSWSC	1 009,77	1,1	CDLF, CDL 1-16
CDM1-17FSWPC	928,70	CDMF1-17FSWSC	1 016,97	1,1	CDLF, CDL 1-17
CDM1-18FSWPC	942,22	CDMF1-18FSWSC	1 030,03	1,1	CDLF, CDL 1-18
CDM1-19FSWPC	1 003,91	CDMF1-19FSWSC	1 091,76	1,1	CDLF, CDL 1-19
CDM1-20FSWPC	1 026,90	CDMF1-20FSWSC	1 114,72	1,1	CDLF, CDL 1-20
CDM1-21FSWPC	1 049,87	CDMF1-21FSWSC	1 137,23	1,1	CDLF, CDL 1-21
CDM1-22FSWPC	1 092,21	CDMF1-22FSWSC	1 155,70	1,1	CDLF, CDL 1-22
CDM1-23FSWPC	1 192,18	CDMF1-23FSWSC	1 280,02	1,5	CDLF, CDL 1-23
CDM1-24FSWPC	1 202,99	CDMF1-24FSWSC	1 291,26	1,5	CDLF, CDL 1-24
CDM1-25FSWPC	1 214,26	CDMF1-25FSWSC	1 302,53	1,5	CDLF, CDL 1-25
CDM1-26FSWPC	1 233,61	CDMF1-26FSWSC	1 321,00	1,5	CDLF, CDL 1-26
CDM1-27FSWPC	1 251,62	CDMF1-27FSWSC	1 339,92	1,5	CDLF, CDL 1-27
CDM1-28FSWPC	1 261,55	CDMF1-28FSWSC	1 348,46	1,5	CDLF, CDL 1-28
CDM1-29FSWPC	1 270,09	CDMF1-29FSWSC	1 357,02	1,5	CDLF, CDL 1-29
CDM1-30FSWPC	1 279,57	CDMF1-30FSWSC	1 367,38	1,5	CDLF, CDL 1-30
CDM1-31FSWPC	1 401,62	CDMF1-31FSWSC	1 488,97	2,2	CDLF, CDL 1-31
CDM1-32FSWPC	1 525,03	CDMF1-32FSWSC	1 611,93	2,2	CDLF, CDL 1-32
CDM1-33FSWPC	1 648,42	CDMF1-33FSWSC	1 735,35	2,2	CDLF, CDL 1-33
CDM1-34FSWPC	1 677,70	CDMF1-34FSWSC	1 765,97	2,2	CDLF, CDL 1-34
CDM1-35FSWPC	1 709,23	CDMF1-35FSWSC	1 795,25	2,2	CDLF, CDL 1-35
CDM1-36FSWPC	1 738,51	CDMF1-36FSWSC	1 825,87	2,2	CDLF, CDL 1-36
CDM1-37FSWPC	1 768,25	CDMF1-37FSWSC	1 856,06	2,2	--
CDM1-38FSWPC	1 798,87	CDMF1-38FSWSC	1 885,77	2,2	--
CDM1-39FSWPC	1 828,57	CDMF1-39FSWSC	1 916,42	2,2	--
CDM1-40FSWPC	1 858,31	CDMF1-40FSWSC	1 946,13	2,2	--
CDMF, CDM3					
CDM3-2FSWPC	406,57	CDMF3-2FSWSC	494,12	0,37	CDLF, CDL 2-2; 3-2
CDM3-3FSWPC	460,47	CDMF3-3FSWSC	548,45	0,37	CDLF, CDL 2-3; 3-3
CDM3-4FSWPC	514,80	CDMF3-4FSWSC	603,17	0,37	CDLF, CDL 3-4; 3-5
CDM3-5FSWPC	536,30	CDMF3-5FSWSC	623,82	0,55	CDLF, CDL 2-4; 3-6
CDM3-6FSWPC	565,88	CDMF3-6FSWSC	653,85	0,55	CDLF, CDL 2-5; 3-7
CDM3-7FSWPC	656,23	CDMF3-7FSWSC	744,50	0,75	CDLF, CDL 2-6; 3-8; 3-9
CDM3-8FSWPC	686,85	CDMF3-8FSWSC	774,67	0,75	CDLF, CDL 2-7; 3-10
CDM3-9FSWPC	721,08	CDMF3-9FSWSC	808,44	1,1	CDLF, CDL 2-8; 3-11
CDM3-10FSWPC	741,34	CDMF3-10FSWSC	829,16	1,1	CDLF, CDL 2-9; 3-12; 3-13
CDM3-11FSWPC	789,97	CDMF3-11FSWSC	877,37	1,1	CDLF, CDL 2-10; 3-14
CDM3-12FSWPC	837,72	CDMF3-12FSWSC	925,54	1,1	CDLF, CDL 2-11; 3-15
CDM3-13FSWPC	891,31	CDMF3-13FSWSC	979,15	1,5	CDLF, CDL 2-12; 3-16
CDM3-14FSWPC	904,82	CDMF3-14FSWSC	991,76	1,5	CDLF, CDL 2-13; 3-17; 3-18
CDM3-15FSWPC	926,91	CDMF3-15FSWSC	1 014,72	1,5	CDLF, CDL 2-14; 3-19
CDM3-16FSWPC	949,42	CDMF3-16FSWSC	1 036,81	1,5	CDLF, CDL 2-15; 3-20; 3-21
CDM3-17FSWPC	969,25	CDMF3-17FSWSC	1 057,52	2,2	CDLF, CDL 2-16; 3-22
CDM3-18FSWPC	984,56	CDMF3-18FSWSC	1 072,83	2,2	CDLF, CDL 2-17; 3-23
CDM3-19FSWPC	1 000,33	CDMF3-19FSWSC	1 088,14	2,2	CDLF, CDL 3-24; 3-25
CDM3-20FSWPC	1 015,18	CDMF3-20FSWSC	1 102,99	2,2	CDLF, CDL 2-18; 3-26
CDM3-21FSWPC	1 065,63	CDMF3-21FSWSC	1 153,90	2,2	CDLF, CDL 2-19; 3-27; 3-28
CDM3-22FSWPC	1 097,16	CDMF3-22FSWSC	1 184,07	2,2	CDLF, CDL 2-20; 3-29
CDM3-23FSWPC	1 126,41	CDMF3-23FSWSC	1 214,72	2,2	CDLF, CDL 2-21; 3-30
CDM3-24FSWPC	1 156,15	CDMF3-24FSWSC	1 243,97	2,2	CDLF, CDL 2-22; 3-31; 3-32
CDM3-25FSWPC	1 193,54	CDMF3-25FSWSC	1 280,90	3	CDLF, CDL 2-23; 3-33
CDM3-26FSWPC	1 216,05	CDMF3-26FSWSC	1 302,99	3	CDLF, CDL 2-24; 3-34

CDM3-27FSWPC	1 238,14	CDMF3-27FSWSC	1 325,49	3	CDLF, CDL 2-25; 3-35
CDM3-28FSWPC	1 260,64	CDMF3-28FSWSC	1 347,58	3	CDLF, CDL 3-36
CDM3-29FSWPC	1 282,73	CDMF3-29FSWSC	1 370,09	3	CDLF, CDL 2-26
CDM3-30FSWPC	1 305,23	CDMF3-30FSWSC	1 392,17	3	--
CDM3-31FSWPC	1 327,29	CDMF3-31FSWSC	1 414,68	3	--
CDMF, CDM5					
CDM5-2FSWPC	415,75	CDMF5-2FSWSC	501,38	0,37	--
CDM5-3FSWPC	472,46	CDMF5-3FSWSC	557,57	0,55	CDLF, CDL 4-2
CDM5-4FSWPC	526,95	CDMF5-4FSWSC	612,06	0,55	CDLF, CDL 4-3
CDM5-5FSWPC	572,46	CDMF5-5FSWSC	657,57	0,75	CDLF, CDL 4-4
CDM5-6FSWPC	650,83	CDMF5-6FSWSC	736,39	1,1	CDLF, CDL 4-5
CDM5-7FSWPC	672,00	CDMF5-7FSWSC	758,02	1,1	--
CDM5-8FSWPC	707,11	CDMF5-8FSWSC	792,68	1,1	CDLF, CDL 4-6
CDM5-9FSWPC	744,05	CDMF5-9FSWSC	830,07	1,5	CDLF, CDL 4-7
CDM5-10FSWPC	812,06	CDMF5-10FSWSC	898,08	1,5	CDLF, CDL 4-8
CDM5-11FSWPC	845,84	CDMF5-11FSWSC	931,40	1,5	CDLF, CDL 4-9
CDM5-12FSWPC	894,01	CDMF5-12FSWSC	980,49	2,2	CDLF, CDL 4-10
CDM5-13FSWPC	907,53	CDMF5-13FSWSC	993,09	2,2	CDLF, CDL 4-11
CDM5-14FSWPC	921,04	CDMF5-14FSWSC	1 007,07	2,2	--
CDM5-15FSWPC	934,56	CDMF5-15FSWSC	1 020,13	2,2	CDLF, CDL 4-12
CDM5-16FSWPC	954,37	CDMF5-16FSWSC	1 039,97	2,2	CDLF, CDL 4-13
CDM5-17FSWPC	1 091,30	CDMF5-17FSWSC	1 177,32	3	CDLF, CDL 4-14
CDM5-18FSWPC	1 112,47	CDMF5-18FSWSC	1 198,95	3	CDLF, CDL 4-15
CDM5-19FSWPC	1 133,64	CDMF5-19FSWSC	1 219,67	3	--
CDM5-20FSWPC	1 155,24	CDMF5-20FSWSC	1 240,84	3	CDLF, CDL 4-16
CDM5-21FSWPC	1 257,94	CDMF5-21FSWSC	1 343,51	3	CDLF, CDL 4-17
CDM5-22FSWPC	1 424,58	CDMF5-22FSWSC	1 510,60	4	CDLF, CDL 4-18
CDM5-23FSWPC	1 471,42	CDMF5-23FSWSC	1 556,56	4	CDLF, CDL 4-19
CDM5-24FSWPC	1 517,38	CDMF5-24FSWSC	1 602,94	4	CDLF, CDL 4-20
CDM5-25FSWPC	1 564,22	CDMF5-25FSWSC	1 649,33	4	--
CDM5-26FSWPC	1 610,14	CDMF5-26FSWSC	1 695,71	4	CDLF, CDL 4-21
CDM5-27FSWPC	1 656,53	CDMF5-27FSWSC	1 741,67	4	CDLF, CDL 4-22
CDM5-28FSWPC	1 702,94	CDMF5-28FSWSC	1 788,51	4	--
CDM5-29FSWPC	1 925,87	CDMF5-29FSWSC	2 010,98	5,5	--
CDM5-30FSWPC	1 971,82	CDMF5-30FSWSC	2 057,39	5,5	--
CDM5-31FSWPC	2 018,21	CDMF5-31FSWSC	2 103,77	5,5	--
CDM5-32FSWPC	2 064,59	CDMF5-32FSWSC	2 150,16	5,5	--
CDM5-33FSWPC	2 110,52	CDMF5-33FSWSC	2 195,66	5,5	--
CDMF, CDM10					
CDM10-1FSWPC	627,83	CDMF10-1FSWSC	794,05	0,75	CDLF, CDL 8-2/1; 10-1
CDM10-2FSWPC	657,57	CDMF10-2FSWSC	824,21	0,75	CDLF, CDL 8-2; 10-2
CDM10-3FSWPC	743,59	CDMF10-3FSWSC	909,77	1,1	CDLF, CDL 8-3; 10-3; 12-2
CDM10-4FSWPC	867,01	CDMF10-4FSWSC	1 033,65	1,5	CDLF, CDL 8-4; 10-4; 12-3
CDM10-5FSWPC	911,60	CDMF10-5FSWSC	1 077,78	2,2	CDLF, CDL 8-5; 10-5
CDM10-6FSWPC	980,49	CDMF10-6FSWSC	1 145,79	2,2	CDLF, CDL 8-6; 10-6; 12-4
CDM10-7FSWPC	1 160,65	CDMF10-7FSWSC	1 327,29	3	CDLF, CDL 10-7; 10-8; 12-5
CDM10-8FSWPC	1 284,06	CDMF10-8FSWSC	1 450,70	3	CDLF, CDL 8-8; 10-9; 12-6
CDM10-9FSWPC	1 360,64	CDMF10-9FSWSC	1 526,37	4	CDLF, CDL 8-9; 10-10
CDM10-10FSWPC	1 681,77	CDMF10-10FSWSC	1 848,41	4	CDLF, CDL 8-10; 8-11; 10-11; 12-7
CDM10-11FSWPC	1 821,83	CDMF10-11FSWSC	1 988,47	4	CDLF, CDL 8-12; 10-12; 12-8
CDM10-12FSWPC	2 006,03	CDMF10-12FSWSC	2 172,70	4,5	CDLF, CDL 8-13; 10-13; 12-9

CDM10-13FSWPC	2 256,44	CDMF10-13FSWSC	2 423,11	5,5	CDLF, CDL 8-14; 10-14
CDM10-14FSWPC	2 292,04	CDMF10-14FSWSC	2 457,31	5,5	CDLF, CDL 8-15; 10-15; 12-10
CDM10-15FSWPC	2 369,95	CDMF10-15FSWSC	2 536,59	5,5	CDLF, CDL 8-16; 10-16; 10-17; 12-11
CDM10-16FSWPC	2 521,29	CDMF10-16FSWSC	2 686,59	7,5	CDLF, CDL 8-17; 10-18; 12-12
CDM10-17FSWPC	2 583,89	CDMF10-17FSWSC	2 750,53	7,5	CDLF, CDL 8-18; 10-19; 12-13
CDM10-18FSWPC	2 655,52	CDMF10-18FSWSC	2 821,70	7,5	CDLF, CDL 8-19; 10-20; 12-14
CDM10-19FSWPC	2 716,30	CDMF10-19FSWSC	2 882,06	7,5	CDLF, CDL 8-20; 10-21
CDM10-20FSWPC	2 781,15	CDMF10-20FSWSC	2 946,91	7,5	CDLF, CDL 10-22; 12-15
CDM10-21FSWPC	2 845,57	CDMF10-21FSWSC	3 011,76	7,5	CDLF, CDL 12-16
CDM10-22FSWPC	3 318,91	CDMF10-22FSWSC	3 485,13	11	CDLF, CDL 12-17; 12-18
CDMF, CDM15					
CDM15-1FSWPC	896,29	CDMF15-1FSWSC	1 062,93	1,1	CDLF, CDL 15-1
CDM15-2FSWPC	1 009,77	CDMF15-2FSWSC	1 176,41	2,2	CDLF, CDL 15-2
CDM15-3FSWPC	1 250,28	CDMF15-3FSWSC	1 416,47	3	CDLF, CDL 15-3
CDM15-4FSWPC	1 445,29	CDMF15-4FSWSC	1 611,05	4	CDLF, CDL 15-4
CDM15-5FSWPC	1 763,72	CDMF15-5FSWSC	1 929,94	4	CDLF, CDL 15-5
CDM15-6FSWPC	1 869,58	CDMF15-6FSWSC	2 035,31	5,5	CDLF, CDL 15-6
CDM15-7FSWPC	1 929,48	CDMF15-7FSWSC	2 094,75	5,5	CDLF, CDL 15-7
CDM15-8FSWPC	2 100,16	CDMF15-8FSWSC	2 238,88	7,5	CDLF, CDL 15-8
CDM15-9FSWPC	2 174,49	CDMF15-9FSWSC	2 340,22	7,5	CDLF, CDL 15-9
CDM15-10FSWPC	2 505,06	CDMF15-10FSWSC	2 671,28	11	CDLF, CDL 15-10
CDM15-11FSWPC	2 660,47	CDMF15-11FSWSC	2 825,74	11	CDLF, CDL 15-11
CDM15-12FSWPC	2 916,71	CDMF15-12FSWSC	3 083,38	11	CDLF, CDL 15-12
CDM15-13FSWPC	3 017,62	CDMF15-13FSWSC	3 184,26	11	CDLF, CDL 15-13
CDM15-14FSWPC	3 119,41	CDMF15-14FSWSC	3 285,14	11	CDLF, CDL 15-14
CDM15-15FSWPC	3 295,95	CDMF15-15FSWSC	3 461,71	15	CDLF, CDL 15-15
CDM15-16FSWPC	3 491,87	CDMF15-16FSWSC	3 657,63	15	CDLF, CDL 15-16
CDM15-17FSWPC	3 618,45	CDMF15-17FSWSC	3 784,63	15	CDLF, CDL 15-17
CDM15-18FSWPC	3 744,99	CDMF15-18FSWSC	3 910,75	15	--
CDMF, CDM20					
CDM20-1FSWPC	1 110,65	CDMF20-1FSWSC	1 279,11	1,1	CDLF, CDL 20-1
CDM20-2FSWPC	1 290,38	CDMF20-2FSWSC	1 512,43	2,2	CDLF, CDL 20-2
CDM20-3FSWPC	1 711,02	CDMF20-3FSWSC	1 906,06	4	CDLF, CDL 20-3
CDM20-4FSWPC	2 058,73	CDMF20-4FSWSC	2 254,65	5,5	CDLF, CDL 20-4
CDM20-5FSWPC	2 181,23	CDMF20-5FSWSC	2 376,27	5,5	CDLF, CDL 20-5
CDM20-6FSWPC	2 472,20	CDMF20-6FSWSC	2 668,58	7,5	CDLF, CDL 20-6
CDM20-7FSWPC	2 536,14	CDMF20-7FSWSC	2 732,52	7,5	CDLF, CDL 20-7
CDM20-8FSWPC	2 902,77	CDMF20-8FSWSC	3 086,97	11	CDLF, CDL 20-8
CDM20-9FSWPC	2 967,62	CDMF20-9FSWSC	3 152,73	11	CDLF, CDL 20-9
CDM20-10FSWPC	3 021,66	CDMF20-10FSWSC	3 217,58	11	CDLF, CDL 20-10
CDM20-11FSWPC	3 428,81	CDMF20-11FSWSC	3 613,92	15	CDLF, CDL 20-11
CDM20-12FSWPC	3 524,74	CDMF20-12FSWSC	3 719,78	15	CDLF, CDL 20-12
CDM20-13FSWPC	3 736,00	CDMF20-13FSWSC	3 921,11	15	CDLF, CDL 20-13
CDM20-14FSWPC	3 927,40	CDMF20-14FSWSC	4 122,44	15	CDLF, CDL 20-14
CDM20-15FSWPC	4 182,34	CDMF20-15FSWSC	4 386,34	18,5	CDLF, CDL 20-15
CDM20-16FSWPC	4 291,78	CDMF20-16FSWSC	4 480,02	18,5	CDLF, CDL 20-16
CDM20-17FSWPC	4 343,57	CDMF20-17FSWSC	4 533,63	18,5	CDLF, CDL 20-17
CDMF, CDM32					
CDM32-1-1FSWPC	1 520,08	CDMF32-1-1FSWSC	1 806,98	1,5	CDLF, CDL 32-10-1
CDM32-1FSWPC	1 554,74	CDMF32-1FSWSC	1 841,63	2,2	CDLF, CDL 32-10
CDM32-2-2FSWPC	1 718,67	CDMF32-2-2FSWSC	2 051,07	3	CDLF, CDL 32-20-2

CDM32-2FSWPC	1 949,28	CDMF32-2FSWSC	2 217,26	4	CDLF, CDL 32-20
CDM32-3-2FSWPC	2 475,36	CDMF32-3-2FSWSC	2 738,84	5,5	CDLF, CDL 32-30-2
CDM32-3FSWPC	2 475,36	CDMF32-3FSWSC	2 738,84	5,5	CDLF, CDL 32-30
CDM32-4-2FSWPC	2 669,00	CDMF32-4-2FSWSC	2 932,93	7,5	CDLF, CDL 32-40-2
CDM32-4FSWPC	2 669,00	CDMF32-4FSWSC	2 932,93	7,5	CDLF, CDL 32-40
CDM32-5-2FSWPC	3 267,12	CDMF32-5-2FSWSC	3 530,14	11	CDLF, CDL 32-50-2
CDM32-5FSWPC	3 267,12	CDMF32-5FSWSC	3 530,14	11	CDLF, CDL 32-50
CDM32-6-2FSWPC	3 287,84	CDMF32-6-2FSWSC	3 539,17	11	CDLF, CDL 32-60-2
CDM32-6FSWPC	3 287,84	CDMF32-6FSWSC	3 539,17	11	CDLF, CDL 32-60
CDM32-7-2FSWPC	3 773,36	CDMF32-7-2FSWSC	4 036,84	15	CDLF, CDL 32-70-2
CDM32-7FSWPC	3 773,36	CDMF32-7FSWSC	4 036,84	15	CDLF, CDL 32-70
CDM32-8-2FSWPC	3 940,46	CDMF32-8-2FSWSC	4 204,85	15	CDLF, CDL 32-80-2
CDM32-8FSWPC	3 940,46	CDMF32-8FSWSC	4 204,85	15	CDLF, CDL 32-80
CDM32-9-2FSWPC	4 489,95	CDMF32-9-2FSWSC	4 754,76	18,5	CDLF, CDL 32-90-2
CDM32-9FSWPC	4 489,95	CDMF32-9FSWSC	4 754,76	18,5	CDLF, CDL 32-90
CDM32-10-2FSWPC	4 687,66	CDMF32-10-2FSWSC	4 951,60	18,5	CDLF, CDL 32-100-2
CDM32-10FSWPC	4 687,66	CDMF32-10FSWSC	4 951,60	18,5	CDLF, CDL 32-100
CDM32-11-2FSWPC	5 397,02	CDMF32-11-2FSWSC	5 637,08	22	CDLF, CDL 32-110-2
CDM32-11FSWPC	5 397,02	CDMF32-11FSWSC	5 637,08	22	CDLF, CDL 32-110
CDM32-12-2FSWPC	5 632,13	CDMF32-12-2FSWSC	5 894,69	22	CDLF, CDL 32-120-2
CDM32-12FSWPC	5 632,13	CDMF32-12FSWSC	5 894,69	22	CDLF, CDL 32-120
CDM32-13-2FSWPC	6 409,50	CDMF32-13-2FSWSC	6 679,29	30	CDLF, CDL 32-130-2
CDM32-13FSWPC	6 409,50	CDMF32-13FSWSC	6 679,29	30	CDLF, CDL 32-130
CDM32-14-2FSWPC	6 667,57	CDMF32-14-2FSWSC	6 913,03	30	CDLF, CDL 32-140-2
CDM32-14FSWPC	6 667,57	CDMF32-14FSWSC	6 913,03	30	CDLF, CDL 32-140
CDM32-15-2FSWPC	6 974,30	CDMF32-15-2FSWSC	7 219,76	30	CDLF, CDL 32-150-2
CDM32-15FSWPC	6 974,30	CDMF32-15FSWSC	7 219,76	30	CDLF, CDL 32-150
CDM32-16-2FSWPC	7 101,30	CDMF32-16-2FSWSC	7 346,76	30	CDLF, CDL 32-160-2
CDM32-16FSWPC	7 101,30	CDMF32-16FSWSC	7 346,76	30	CDLF, CDL 32-160
CDMF, CDM42					
CDM42-1-1FSWPC	1 528,61	CDMF42-1-1FSWSC	2 260,06	3	CDLF, CDL 42-10-1
CDM42-1FSWPC	1 802,03	CDMF42-1FSWSC	2 458,68	4	CDLF, CDL 42-10
CDM42-2-2FSWPC	2 457,31	CDMF42-2-2FSWSC	2 859,97	5,5	CDLF, CDL 42-20-2
CDM42-2FSWPC	2 847,37	CDMF42-2FSWSC	3 259,93	7,5	CDLF, CDL 42-20
CDM42-3-2FSWPC	3 666,17	CDMF42-3-2FSWSC	4 184,59	11	CDLF, CDL 42-30-2
CDM42-3FSWPC	3 676,98	CDMF42-3FSWSC	4 194,49	11	CDLF, CDL 42 -30
CDM42-4-2FSWPC	4 691,28	CDMF42-4-2FSWSC	5 768,15	15	CDLF, CDL 42-40-2
CDM42-4FSWPC	4 702,06	CDMF42-4FSWSC	5 778,05	15	CDLF, CDL 42-40
CDM42-5-2FSWPC	5 903,72	CDMF42-5-2FSWSC	6 687,86	18,5	CDLF, CDL 42-50-2
CDM42-5FSWPC	5 914,53	CDMF42-5FSWSC	6 699,10	18,5	CDLF, CDL 42-50
CDM42-6-2FSWPC	6 821,60	CDMF42-6-2FSWSC	7 786,36	22	CDLF, CDL 42-60-2
CDM42-6FSWPC	6 831,96	CDMF42-6FSWSC	7 796,72	22	CDLF, CDL 42-60
CDM42-7-2FSWPC	7 362,07	CDMF42-7-2FSWSC	8 615,52	30	CDLF, CDL 42-70-2
CDM42-7FSWPC	7 372,89	CDMF42-7FSWSC	8 625,42	30	CDLF, CDL 42-70
CDM42-8-2FSWPC	7 627,37	CDMF42-8-2FSWSC	8 872,67	30	CDLF, CDL 42-80-2
CDM42-8FSWPC	7 638,15	CDMF42-8FSWSC	8 918,63	30	CDLF, CDL 42-80
CDM42-9-2FSWPC	7 893,98	CDMF42-9-2FSWSC	9 065,01	30	CDLF, CDL 42-90-2
CDM42-9FSWPC	8 921,79	CDMF42-9FSWSC	9 624,38	37	CDLF, CDL 42-90
CDM42-10-2FSWPC	9 177,16	CDMF42-10-2FSWSC	10 032,44	37	CDLF, CDL 42-100-2
CDM42-10FSWPC	9 187,06	CDMF42-10FSWSC	10 042,34	37	CDLF, CDL 42-100
CDM42-11-2FSWPC	11 971,37	CDMF42-11-2FSWSC	13 236,96	45	CDLF, CDL 42-110-2

CDM42-11FSWPC	11 981,27	CDMF42-11FSWSC	13 247,77	45	CDLF, CDL 42-110
CDM42-12-2FSWPC	12 274,48	CDMF42-12-2FSWSC	13 567,99	45	CDLF, CDL 42-120-2
CDM42-12FSWPC	12 284,84	CDMF42-12FSWSC	13 577,93	45	CDLF, CDL 42-120
CDM42-13-2FSWPC	12 587,05	CDMF42-13-2FSWSC	13 905,34	45	CDLF, CDL 42-130-2
CDMF, CDM65					
CDM65-1-1FSWPC	1 777,24	CDMF65-1-1FSWSC	2 702,35	4	CDLF, CDL 65-10-1
CDM65-1FSWPC	2 340,67	CDMF65-1FSWSC	2 850,53	5,5	CDLF, CDL 65-10
CDM65-2-2FSWPC	2 773,07	CDMF65-2-2FSWSC	3 270,74	7,5	CDLF, CDL 65-20-2
CDM65-2-1FSWPC	3 813,91	CDMF65-2-1FSWSC	4 105,76	11	CDLF, CDL 65-20-1
CDM65-2FSWPC	3 819,74	CDMF65-2FSWSC	4 111,17	11	CDLF, CDL 65-20
CDM65-3-2FSWPC	4 839,45	CDMF65-3-2FSWSC	5 542,95	15	CDLF, CDL 65-30-2
CDM65-3-1FSWPC	4 849,35	CDMF65-3-1FSWSC	5 553,30	15	CDLF, CDL 65-30-1
CDM65-3FSWPC	5 465,94	CDMF65-3FSWSC	6 159,54	18,5	CDLF, CDL 65-30
CDM65-4-2FSWPC	5 514,12	CDMF65-4-2FSWSC	6 437,87	18,5	CDLF, CDL 65-40-2
CDM65-4-1FSWPC	6 518,06	CDMF65-4-1FSWSC	7 439,98	22	CDLF, CDL 65-40-1
CDM65-4FSWPC	6 524,35	CDMF65-4FSWSC	7 444,06	22	CDLF, CDL 65-40
CDM65-5-2FSWPC	6 987,82	CDMF65-5-2FSWSC	7 944,43	30	CDLF, CDL 65-50-2
CDM65-5-1FSWPC	6 992,77	CDMF65-5-1FSWSC	7 949,38	30	CDLF, CDL 65-50-1
CDM65-5FSWPC	6 997,72	CDMF65-5FSWSC	7 954,33	30	CDLF, CDL 65-50
CDM65-6-2FSWPC	7 280,54	CDMF65-6-2FSWSC	8 234,94	30	CDLF, CDL 65-60-2
CDM65-6-1FSWPC	8 551,12	CDMF65-6-1FSWSC	8 945,21	37	CDLF, CDL 65-60-1
CDM65-6FSWPC	8 555,62	CDMF65-6FSWSC	8 950,62	37	CDLF, CDL 65-60
CDM65-7-2FSWPC	8 690,27	CDMF65-7-2FSWSC	9 237,06	37	CDLF, CDL 65-70-2
CDM65-7-1FSWPC	8 696,13	CDMF65-7-1FSWSC	9 242,47	37	CDLF, CDL 65-70-1
CDM65-7FSWPC	10 649,49	CDMF65-7FSWSC	11 368,75	45	CDLF, CDL 65-70
CDM65-8-2FSWPC	12 061,92	CDMF65-8-2FSWSC	12 743,33	45	CDLF, CDL 65-80-2
CDM65-8-1FSWPC	12 072,70	CDMF65-8-1FSWSC	12 749,19	45	CDLF, CDL 65-80-1
CDMF, CDM85					
CDM85-1-1FSWPC	3 176,61	CDMF85-1-1FSWSC	4 076,02	5,5	CDLF, CDL 85-10-1
CDM85-1FSWPC	3 447,74	CDMF85-1FSWSC	4 345,82	7,5	CDLF, CDL 85-10
CDM85-2-2FSWPC	3 819,74	CDMF85-2-2FSWSC	4 816,91	11	CDLF, CDL 85-20-2
CDM85-2FSWPC	4 959,71	CDMF85-2FSWSC	5 878,50	15	CDLF, CDL 85-20
CDM85-3-2FSWPC	5 759,58	CDMF85-3-2FSWSC	6 843,68	18,5	CDLF, CDL 85-30-2
CDM85-3FSWPC	6 324,84	CDMF85-3FSWSC	7 422,43	22	CDLF, CDL 85-30
CDM85-4-2FSWPC	7 121,13	CDMF85-4-2FSWSC	8 244,84	30	CDLF, CDL 85-40-2
CDM85-4FSWPC	7 131,92	CDMF85-4FSWSC	8 255,66	30	CDLF, CDL 85-40
CDM85-5-2FSWPC	8 561,48	CDMF85-5-2FSWSC	8 983,48	37	CDLF, CDL 85-50-2
CDM85-5FSWPC	8 572,72	CDMF85-5FSWSC	8 993,84	37	CDLF, CDL 85-50
CDM85-6-2FSWPC	10 907,56	CDMF85-6-2FSWSC	11 652,48	45	CDLF, CDL 85-60-2
CDM85-6FSWPC	10 917,92	CDMF85-6FSWSC	11 662,42	45	CDLF, CDL 85-60
CDMF, CDM120					
CDM120-1FSWPC	по запросу	CDMF120-1FSWSC	по запросу	11	CDLF, CDL 120-10
CDM120-2-2FSWPC		CDMF120-2-2FSWSC		15	CDLF, CDL 120-20-2
CDM120-2-1FSWPC		CDMF120-2-1FSWSC		18,5	CDLF, CDL 120-20-1
CDM120-2FSWPC		CDMF120-2FSWSC		22	CDLF, CDL 120-20
CDM120-3-2FSWPC		CDMF120-3-2FSWSC		30	CDLF, CDL 120-30-2
CDM120-3-1FSWPC		CDMF120-3-1FSWSC		30	CDLF, CDL 120-30-1
CDM120-3FSWPC		CDMF120-3FSWSC		30	CDLF, CDL 120-30
CDM120-4-2FSWPC		CDMF120-4-2FSWSC		37	CDLF, CDL 120-40-2
CDM120-4-1FSWPC		CDMF120-4-1FSWSC		37	CDLF, CDL 120-40-1
CDM120-4FSWPC		CDMF120-4FSWSC		45	CDLF, CDL 120-40
CDM120-5-2FSWPC		CDMF120-5-2FSWSC		45	CDLF, CDL 120-50-2

CDM120-5-1FSWPC		CDMF120-5-1FSWSC		45	CDLF, CDL 120-50-1
CDM120-5FSWPC		CDMF120-5FSWSC		55	CDLF, CDL 120-50
CDM120-6-2FSWPC		CDMF120-6-2FSWSC		55	CDLF, CDL 120-60-2
CDM120-6-1FSWPC		CDMF120-6-1FSWSC		55	CDLF, CDL 120-60-1
CDM120-6FSWPC		CDMF120-6FSWSC		75	CDLF, CDL 120-60
CDM120-7-2FSWPC		CDMF120-7-2FSWSC		75	CDLF, CDL 120-70-2
CDM120-7-1FSWPC		CDMF120-7-1FSWSC		75	CDLF, CDL 120-70-1
CDM120-7FSWPC		CDMF120-7FSWSC		75	CDLF, CDL 120-70
CDMF, CDM150					
CDM150-1-1FSWPC	по запросу	CDM150-1-1FSWSC	по запросу	11	CDLF, CDL 150-10-1
CDM150-1FSWPC		CDM150-1FSWSC		15	CDLF, CDL 150-10
CDM150-2-2FSWPC		CDM150-2-2FSWSC		18,5	CDLF, CDL 150-20-2
CDM150-2-1FSWPC		CDM150-2-1FSWSC		22	CDLF, CDL 150-20-1
CDM150-2FSWPC		CDM150-2FSWSC		30	CDLF, CDL 150-20
CDM150-3-2FSWPC		CDM150-3-2FSWSC		30	CDLF, CDL 150-30-2
CDM150-3-1FSWPC		CDM150-3-1FSWSC		37	CDLF, CDL 150-30-1
CDM150-3FSWPC		CDM150-3FSWSC		37	CDLF, CDL 150-30
CDM150-4-2FSWPC		CDM150-4-2FSWSC		45	CDLF, CDL 150-40-2
CDM150-4-1FSWPC		CDM150-4-1FSWSC		45	CDLF, CDL 150-40-1
CDM150-4FSWPC		CDM150-4FSWSC		55	CDLF, CDL 150-40
CDM150-5-2FSWPC		CDM150-5-2FSWSC		55	CDLF, CDL 150-50-2
CDM150-5-1FSWPC		CDM150-5-1FSWSC		75	CDLF, CDL 150-50-1
CDM150-5FSWPC		CDM150-5FSWSC		75	CDLF, CDL 150-50
CDM150-6-2FSWPC		CDM150-6-2FSWSC		75	CDLF, CDL 150-60-2
CDM150-6-1FSWPC		CDM150-6-1FSWSC		75	CDLF, CDL 150-60-1
CDM150-6FSWPC		CDM150-6FSWSC		75	CDLF, CDL 150-60
CDMF, CDM200					
CDM200-1-BFSWPC	по запросу	CDMF200-1-BFSWSC	по запросу	18,5	CDLF, CDL 200-10-B
CDM200-1-AFSWPC		CDMF200-1-AFSWSC		22	CDLF, CDL 200-10-A
CDM200-1FSWPC		CDMF200-1FSWSC		30	CDLF, CDL 200-10
CDM200-2-2BFSWPC		CDMF200-2-2BFSWSC		37	CDLF, CDL 200-20-2B
CDM200-2-2AFSWPC		CDMF200-2-2AFSWSC		45	CDLF, CDL 200-20-2A
CDM200-2-AFSWPC		CDMF200-2-AFSWSC		55	CDLF, CDL 200-20-A
CDM200-2FSWPC		CDMF200-2FSWSC		55	CDLF, CDL 200-20
CDM200-3-2BFSWPC		CDMF200-3-2BFSWSC		75	CDLF, CDL 200-30-2B
CDM200-3-A-BFSWPC		CDMF200-3-A-BFSWSC		75	CDLF, CDL 200-30-A-B
CDM200-3-2AFSWPC		CDMF200-3-2AFSWSC		75	CDLF, CDL 200-30-2A
CDM200-3-BFSWPC		CDMF200-3-BFSWSC		75	CDLF, CDL 200-30-B
CDM200-3-AFSWPC		CDMF200-3-AFSWSC		75	CDLF, CDL 200-30-A
CDM200-3FSWPC		CDMF200-3FSWSC		90	CDLF, CDL 200-30
CDM200-4-2BFSWPC		CDMF200-4-2BFSWSC		90	CDLF, CDL 200-40-2B
CDM200-4-2AFSWPC		CDMF200-4-2AFSWSC		110	CDLF, CDL 200-40-2A
CDM200-4-AFSWPC		CDMF200-4-AFSWSC		110	CDLF, CDL 200-40-A
CDM200-4FSWPC		CDMF200-4FSWSC		110	CDLF, CDL 200-40

CDLKF, CDLK

Полупогружные многоступенчатые насосы

CDLK F 32-120 / 12 - 2

F: модель из нерж. стали	Количество ступеней x10	Количество рабочих колёс
Номинальная подача, м³/ч	Количество уменьшенных колёс	
<p>CDLK – Вертикальный многоступенчатый полупогружной центробежный насос Материалы насосов: Диффузор, рабочее колесо всех типов насосов из нерж. стали 304/316L; Насосы CDLK - головная часть из чугуна HT200; Насосы CDLKF - головная часть из нерж. стали 304/316L;</p>		
<p>Цена насосов с электродвигателем IE3 рассчитывается как цена стандарт.насоса +5%</p>		

<p>S: стандартное исполнение (прайс) 3ф. До 3 кВт для 220/380В От 3 кВт для 380В</p> <p>D: 1ф. 220В</p> <p>B: только насосная часть</p> <p>Q: 3-х фазное, 1500об/мин</p> <p>Для насосов с однофазными двигателями (220В) цена насосов будет рассчитывается следующим образом: 0,37кВт, 0,55кВт на +11,00 USD; 0,75кВт, 1,1кВт на +15,40 USD; 1,5кВт на +22,00 USD; 2,2кВт на +26,40 USD.</p>	<p>Частота W: 50Гц (прайс) L: 60Гц</p> <p>Проточная часть S: нерж.сталь SS304 (прайс) L: нерж.сталь SS316 (+30%, к цене насоса из нерж. ст. SS304.) P: чугун J: дуплекс нерж.сталь 904L A: дуплекс нерж.сталь 2507</p>
<p>C: стандартный температурный режим (-15 град.С...+70 град.С) (прайс) R: высоко-температурное исполнение (-15 град.С...+105 град.С) (+ 5% к цене std. насоса)</p>	



обновление
14.06.2023

Входная,выходная камеры - чугун		Входная,выходная камеры -нерж. SS304		Мощность (кВт)
Артикул	Цена розница (USD) с НДС	Артикул	Цена розница (USD) с НДС	
CDLK(F), CDLK1				
CDLK1-20/2SWPC	444,89	CDLKF1-20/2SWSC	552,76	0,37
CDLK1-30/3SWPC	483,64	CDLKF1-30/3SWSC	591,51	0,37
CDLK1-40/4SWPC	515,08	CDLKF1-40/4SWSC	622,95	0,37
CDLK1-50/5SWPC	571,44	CDLKF1-50/5SWSC	679,32	0,37
CDLK1-60/6SWPC	639,67	CDLKF1-60/6SWSC	747,54	0,37
CDLK1-70/7SWPC	683,58	CDLKF1-70/7SWSC	791,45	0,37
CDLK1-80/8SWPC	733,41	CDLKF1-80/8SWSC	841,28	0,55
CDLK1-90/9SWPC	758,33	CDLKF1-90/9SWSC	866,21	0,55

CDLK1-100/10SWPC	795,71	CDLKF1-100/10SWSC	903,58	0,55
CDLK1-110/11SWPC	816,18	CDLKF1-110/11SWSC	924,05	0,55
CDLK1-120/12SWPC	888,85	CDLKF1-120/12SWSC	996,72	0,75
CDLK1-130/13SWPC	907,84	CDLKF1-130/13SWSC	1 015,71	0,75
CDLK1-140/14SWPC	938,69	CDLKF1-140/14SWSC	1 046,56	0,75
CDLK1-150/15SWPC	957,68	CDLKF1-150/15SWSC	1 065,55	0,75
CDLK1-160/16SWPC	967,17	CDLKF1-160/16SWSC	1 075,04	1,1
CDLK1-170/17SWPC	976,07	CDLKF1-170/17SWSC	1 083,94	1,1
CDLK1-180/18SWPC	1 017,00	CDLKF1-180/18SWSC	1 124,87	1,1
CDLK1-190/19SWPC	1 057,35	CDLKF1-190/19SWSC	1 165,22	1,1
CDLK1-200/20SWPC	1 082,27	CDLKF1-200/20SWSC	1 190,14	1,1
CDLK1-210/21SWPC	1 121,93	CDLKF1-210/21SWSC	1 229,80	1.1/1.4
CDLK1-220/22SWPC	1 194,90	CDLKF1-220/22SWSC	1 302,78	1.1/1.4
CDLK1-230/23SWPC	1 203,29	CDLKF1-230/23SWSC	1 311,16	1.1/1.4
CDLK1-240/24SWPC	1 265,00	CDLKF1-240/24SWSC	1 372,87	1,5
CDLK1-250/25SWPC	1 276,86	CDLKF1-250/25SWSC	1 384,74	1,5
CDLK1-260/26SWPC	1 297,63	CDLKF1-260/26SWSC	1 405,50	1,5
CDLK1-270/27SWPC	1 334,85	CDLKF1-270/27SWSC	1 442,72	1.5/1.8
CDLK1-280/28SWPC	1 344,94	CDLKF1-280/28SWSC	1 452,81	1.5/1.8
CDLK1-290/29SWPC	1 355,02	CDLKF1-290/29SWSC	1 462,89	1.5/1.8
CDLK1-300/30SWPC	1 365,11	CDLKF1-300/30SWSC	1 472,98	1.5/1.8
CDLK1-310/31SWPC	1 480,96	CDLKF1-310/31SWSC	1 588,83	2,2
CDLK1-320/32SWPC	1 614,45	CDLKF1-320/32SWSC	1 722,32	2,2
CDLK1-330/33SWPC	1 747,34	CDLKF1-330/33SWSC	1 855,21	2,2
CDLK1-340/34SWPC	1 779,97	CDLKF1-340/34SWSC	1 887,84	2,2
CDLK1-350/35SWPC	1 812,60	CDLKF1-350/35SWSC	1 920,47	2,2
CDLK1-360/36SWPC	1 845,24	CDLKF1-360/36SWSC	1 953,11	2,2
CDLK(F), CDLK2				
CDLK2-20/2SWPC	430,24	CDLKF2-20/2SWSC	538,11	0,37
CDLK2-30/3SWPC	489,57	CDLKF2-30/3SWSC	597,44	0,37
CDLK2-40/4SWPC	572,04	CDLKF2-40/4SWSC	679,91	0,55
CDLK2-50/5SWPC	604,67	CDLKF2-50/5SWSC	712,54	0,55
CDLK2-60/6SWPC	688,92	CDLKF2-60/6SWSC	796,79	0,75
CDLK2-70/7SWPC	721,55	CDLKF2-70/7SWSC	829,42	0,75
CDLK2-80/8SWPC	746,46	CDLKF2-80/8SWSC	854,34	1,1
CDLK2-90/9SWPC	771,38	CDLKF2-90/9SWSC	879,25	1,1
CDLK2-100/10SWPC	834,27	CDLKF2-100/10SWSC	942,14	1,1
CDLK2-110/11SWPC	855,86	CDLKF2-110/11SWSC	963,73	1.1/1.4
CDLK2-120/12SWPC	923,26	CDLKF2-120/12SWSC	1 031,14	1,5
CDLK2-130/13SWPC	938,69	CDLKF2-130/13SWSC	1 046,56	1,5
CDLK2-140/14SWPC	963,61	CDLKF2-140/14SWSC	1 071,48	1,5

CDLK2-150/15SWPC	1 004,98	CDLKF2-150/15SWSC	1 112,85	1.5/1.8
CDLK2-160/16SWPC	1 032,86	CDLKF2-160/16SWSC	1 140,73	2,2
CDLK2-170/17SWPC	1 061,93	CDLKF2-170/17SWSC	1 169,80	2,2
CDLK2-180/18SWPC	1 072,05	CDLKF2-180/18SWSC	1 179,92	2,2
CDLK2-190/19SWPC	1 112,52	CDLKF2-190/19SWSC	1 220,39	2,2
CDLK2-200/20SWPC	1 146,34	CDLKF2-200/20SWSC	1 254,21	2,2
CDLK2-210/21SWPC	1 173,04	CDLKF2-210/21SWSC	1 280,91	2,2
CDLK2-220/22SWPC	1 200,14	CDLKF2-220/22SWSC	1 308,01	2.2/2.6
CDLK2-230/23SWPC	1 297,04	CDLKF2-230/23SWSC	1 404,91	3
CDLK2-240/24SWPC	1 324,33	CDLKF2-240/24SWSC	1 432,20	3
CDLK2-250/25SWPC	1 335,60	CDLKF2-250/25SWSC	1 443,47	3
CDLK2-260/26SWPC	1 346,87	CDLKF2-260/26SWSC	1 454,74	3
CDLK(F), CDLK3				
CDLK3-20/2SWPC	471,85	CDLKF3-20/2SWSC	579,72	0,37
CDLK3-30/3SWPC	515,08	CDLKF3-30/3SWSC	622,95	0,37
CDLK3-40/4SWPC	564,92	CDLKF3-40/4SWSC	672,79	0,37
CDLK3-50/5SWPC	608,82	CDLKF3-50/5SWSC	716,69	0,37
CDLK3-60/6SWPC	689,51	CDLKF3-60/6SWSC	797,38	0,55
CDLK3-70/7SWPC	714,43	CDLKF3-70/7SWSC	822,30	0,55
CDLK3-80/8SWPC	795,71	CDLKF3-80/8SWSC	903,58	0,75
CDLK3-90/9SWPC	826,56	CDLKF3-90/9SWSC	934,43	0,75
CDLK3-100/10SWPC	876,39	CDLKF3-100/10SWSC	984,27	0,75
CDLK3-110/11SWPC	920,30	CDLKF3-110/11SWSC	1 028,17	1,1
CDLK3-120/12SWPC	951,15	CDLKF3-120/12SWSC	1 059,02	1,1
CDLK3-130/13SWPC	982,59	CDLKF3-130/13SWSC	1 090,46	1,1
CDLK3-140/14SWPC	1 018,11	CDLKF3-140/14SWSC	1 125,98	1,1
CDLK3-150/15SWPC	1 068,45	CDLKF3-150/15SWSC	1 176,32	1.1/1.4
CDLK3-160/16SWPC	1 139,97	CDLKF3-160/16SWSC	1 247,84	1,5
CDLK3-170/17SWPC	1 158,80	CDLKF3-170/17SWSC	1 266,67	1,5
CDLK3-180/18SWPC	1 191,24	CDLKF3-180/18SWSC	1 299,11	1,5
CDLK3-190/19SWPC	1 240,52	CDLKF3-190/19SWSC	1 348,39	1.5/1.8
CDLK3-200/20SWPC	1 286,57	CDLKF3-200/20SWSC	1 394,44	2,2
CDLK3-210/21SWPC	1 312,46	CDLKF3-210/21SWSC	1 420,33	2,2
CDLK3-220/22SWPC	1 350,73	CDLKF3-220/22SWSC	1 458,60	2,2
CDLK3-230/23SWPC	1 389,00	CDLKF3-230/23SWSC	1 496,87	2,2
CDLK3-240/24SWPC	1 427,56	CDLKF3-240/24SWSC	1 535,43	2,2
CDLK3-250/25SWPC	1 466,12	CDLKF3-250/25SWSC	1 573,99	2,2
CDLK3-260/26SWPC	1 513,88	CDLKF3-260/26SWSC	1 621,75	2,2
CDLK3-270/27SWPC	1 584,57	CDLKF3-270/27SWSC	1 692,44	2.2/2.6
CDLK3-280/28SWPC	1 669,08	CDLKF3-280/28SWSC	1 776,95	2.2/2.6
CDLK3-290/29SWPC	1 753,06	CDLKF3-290/29SWSC	1 860,93	2.2/2.6

CDLK3-300/30SWPC	1 867,51	CDLKF3-300/30SWSC	1 975,38	3
CDLK3-310/31SWPC	1 892,70	CDLKF3-310/31SWSC	2 000,57	3
CDLK3-320/32SWPC	1 945,80	CDLKF3-320/32SWSC	2 053,67	3
CDLK3-330/33SWPC	1 998,90	CDLKF3-330/33SWSC	2 106,77	3
CDLK3-340/34SWPC	2 055,06	CDLKF3-340/34SWSC	2 162,93	3
CDLK3-350/35SWPC	2 111,22	CDLKF3-350/35SWSC	2 219,09	3
CDLK3-360/36SWPC	2 167,39	CDLKF3-360/36SWSC	2 275,26	3

CDLK(F), CDLK4

CDLK4-20/2SWPC	484,23	CDLKF4-20/2SWSC	592,10	0,37
CDLK4-30/3SWPC	515,08	CDLKF4-30/3SWSC	622,95	0,55
CDLK4-40/4SWPC	610,60	CDLKF4-40/4SWSC	718,47	0,75
CDLK4-50/5SWPC	688,32	CDLKF4-50/5SWSC	796,19	1,1
CDLK4-60/6SWPC	735,79	CDLKF4-60/6SWSC	843,66	1,1
CDLK4-70/7SWPC	844,09	CDLKF4-70/7SWSC	951,96	1,5
CDLK4-80/8SWPC	858,00	CDLKF4-80/8SWSC	965,87	1,5
CDLK4-90/9SWPC	923,86	CDLKF4-90/9SWSC	1 031,73	2,2
CDLK4-100/10SWPC	947,00	CDLKF4-100/10SWSC	1 054,87	2,2
CDLK4-110/11SWPC	969,54	CDLKF4-110/11SWSC	1 077,41	2,2
CDLK4-120/12SWPC	1 015,01	CDLKF4-120/12SWSC	1 122,88	2.2/2.6
CDLK4-130/13SWPC	1 155,38	CDLKF4-130/13SWSC	1 263,25	3
CDLK4-140/14SWPC	1 164,14	CDLKF4-140/14SWSC	1 272,01	3
CDLK4-150/15SWPC	1 200,92	CDLKF4-150/15SWSC	1 308,79	3
CDLK4-160/16SWPC	1 235,33	CDLKF4-160/16SWSC	1 343,21	3
CDLK4-170/17SWPC	1 415,47	CDLKF4-170/17SWSC	1 523,34	4
CDLK4-180/18SWPC	1 475,02	CDLKF4-180/18SWSC	1 582,89	4
CDLK4-190/19SWPC	1 577,66	CDLKF4-190/19SWSC	1 685,53	4
CDLK4-200/20SWPC	1 653,01	CDLKF4-200/20SWSC	1 760,88	4
CDLK4-210/21SWPC	1 708,19	CDLKF4-210/21SWSC	1 816,06	4
CDLK4-220/22SWPC	1 837,47	CDLKF4-220/22SWSC	1 945,34	4/4.5

CDLK(F), CDLK8

CDLK8-20/2SWPC	731,77	CDLKF8-20/2SWSC	929,10	0,75
CDLK8-30/3SWPC	805,63	CDLKF8-30/3SWSC	1 002,96	1,1
CDLK8-40/4SWPC	885,73	CDLKF8-40/4SWSC	1 083,07	1,5
CDLK8-50/5SWPC	980,06	CDLKF8-50/5SWSC	1 177,39	2,2
CDLK8-60/6SWPC	1 056,59	CDLKF8-60/6SWSC	1 253,96	2,2
CDLK8-70/7SWPC	1 255,94	CDLKF8-70/7SWSC	1 453,28	3
CDLK8-80/8SWPC	1 392,99	CDLKF8-80/8SWSC	1 590,33	3
CDLK8-90/9SWPC	1 592,70	CDLKF8-90/9SWSC	1 790,04	4
CDLK8-100/10SWPC	1 826,68	CDLKF8-100/10SWSC	2 024,02	4
CDLK8-110/11SWPC	1 982,12	CDLKF8-110/11SWSC	2 179,48	4
CDLK8-120/12SWPC	2 071,17	CDLKF8-120/12SWSC	2 268,52	4/4.5

CDLK8-130/13SWPC	2 310,80	CDLKF8-130/13SWSC	2 508,13	5,5
CDLK8-140/14SWPC	2 416,41	CDLKF8-140/14SWSC	2 613,74	5,5
CDLK8-150/15SWPC	2 454,97	CDLKF8-150/15SWSC	2 652,33	5,5
CDLK8-160/16SWPC	2 542,78	CDLKF8-160/16SWSC	2 740,11	5,5
CDLK8-170/17SWPC	2 701,78	CDLKF8-170/17SWSC	2 899,14	7,5
CDLK8-180/18SWPC	2 772,98	CDLKF8-180/18SWSC	2 970,30	7,5
CDLK8-190/19SWPC	2 852,48	CDLKF8-190/19SWSC	3 049,84	7,5
CDLK8-200/20SWPC	2 919,52	CDLKF8-200/20SWSC	3 116,86	7,5
CDLK(F), CDLK15				
CDLK15-20/2SWPC	1 087,77	CDLKF15-20/2SWSC	1 285,06	2,2
CDLK15-30/3SWPC	1 353,81	CDLKF15-30/3SWSC	1 551,14	3
CDLK15-40/4SWPC	1 560,66	CDLKF15-40/4SWSC	1 757,99	4
CDLK15-50/5SWPC	1 664,05	CDLKF15-50/5SWSC	1 861,34	4
CDLK15-60/6SWPC	2 049,75	CDLKF15-60/6SWSC	2 247,03	5,5
CDLK15-70/7SWPC	2 079,90	CDLKF15-70/7SWSC	2 277,23	5,5
CDLK15-80/8SWPC	2 314,13	CDLKF15-80/8SWSC	2 511,46	7,5
CDLK15-90/9SWPC	2 366,69	CDLKF15-90/9SWSC	2 564,02	7,5
CDLK15-100/10SWPC	2 835,63	CDLKF15-100/10SWSC	3 032,96	11
CDLK15-110/11SWPC	3 115,15	CDLKF15-110/11SWSC	3 312,44	11
CDLK15-120/12SWPC	3 227,50	CDLKF15-120/12SWSC	3 424,79	11
CDLK15-130/13SWPC	3 233,64	CDLKF15-130/13SWSC	3 430,93	11
CDLK15-140/14SWPC	3 381,75	CDLKF15-140/14SWSC	3 579,08	11
CDLK15-150/15SWPC	3 735,56	CDLKF15-150/15SWSC	3 932,89	15
CDLK15-160/16SWPC	3 875,88	CDLKF15-160/16SWSC	4 073,21	15
CDLK15-170/17SWPC	4 046,97	CDLKF15-170/17SWSC	4 231,95	15
CDLK(F), CDLK20				
CDLK20-20/2SWPC	1 400,16	CDLKF20-20/2SWSC	1 609,16	2,2
CDLK20-30/3SWPC	1 856,40	CDLKF20-30/3SWSC	2 065,41	4
CDLK20-40/4SWPC	2 193,98	CDLKF20-40/4SWSC	2 402,95	5,5
CDLK20-50/5SWPC	2 329,84	CDLKF20-50/5SWSC	2 538,83	5,5
CDLK20-60/6SWPC	2 646,07	CDLKF20-60/6SWSC	2 855,05	7,5
CDLK20-70/7SWPC	2 717,85	CDLKF20-70/7SWSC	2 926,83	7,5
CDLK20-80/8SWPC	3 099,93	CDLKF20-80/8SWSC	3 308,94	11
CDLK20-90/9SWPC	3 166,08	CDLKF20-90/9SWSC	3 375,09	11
CDLK20-100/10SWPC	3 232,24	CDLKF20-100/10SWSC	3 441,24	11
CDLK20-110/11SWPC	3 569,92	CDLKF20-110/11SWSC	3 778,92	15
CDLK20-120/12SWPC	3 772,13	CDLKF20-120/12SWSC	3 981,11	15
CDLK20-130/13SWPC	3 996,39	CDLKF20-130/13SWSC	4 205,38	15
CDLK20-140/14SWPC	4 220,65	CDLKF20-140/14SWSC	4 429,64	15
CDLK20-150/15SWPC	4 431,98	CDLKF20-150/15SWSC	4 640,99	18,5
CDLK20-160/16SWPC	4 527,15	CDLKF20-160/16SWSC	4 736,14	18,5

CDLK20-170/17SWPC	4 622,31	CDLKF20-170/17SWSC	4 831,29	18,5
CDLK(F), CDLK32				
CDLK32-10-1/1-1SWPC	1 669,25	CDLKF32-10-1/1-1SWSC	1 984,17	1,5
CDLK32-10/1SWPC	1 706,56	CDLKF32-10/1SWSC	2 021,48	2,2
CDLK32-20/2-2SWPC	1 998,65	CDLKF32-20/2-2SWSC	2 313,57	3
CDLK32-20/2SWPC	2 303,92	CDLKF32-20/2SWSC	2 618,84	4
CDLK32-30/3SWPC	2 742,43	CDLKF32-30/3SWSC	3 057,35	5,5
CDLK32-40/4SWPC	2 957,05	CDLKF32-40/4SWSC	3 271,97	7,5
CDLK32-50/5SWPC	3 374,47	CDLKF32-50/5SWSC	3 689,39	11
CDLK32-60/6SWPC	3 502,95	CDLKF32-60/6SWSC	3 817,86	11
CDLK32-70/7SWPC	4 039,43	CDLKF32-70/7SWSC	4 354,35	15
CDLK32-80/8SWPC	4 226,19	CDLKF32-80/8SWSC	4 541,11	15
CDLK32-90/9SWPC	4 778,74	CDLKF32-90/9SWSC	5 093,66	18,5
CDLK32-100/10SWPC	4 998,81	CDLKF32-100/10SWSC	5 313,72	18,5
CDLK32-110/11SWPC	5 750,01	CDLKF32-110/11SWSC	6 064,93	22
CDLK32-120/12SWPC	6 037,88	CDLKF32-120/12SWSC	6 352,80	22
CDLK32-130/13SWPC	7 828,73	CDLKF32-130/13SWSC	8 143,65	30
CDLK32-140/14SWPC	8 090,43	CDLKF32-140/14SWSC	8 405,35	30
CDLK(F), CDLK42				
CDLK42-10/1-1SWPC	2 247,94	CDLKF42-10/1-1SWSC	2 573,23	3
CDLK42-10/1SWPC	2 372,61	CDLKF42-10/1SWSC	2 697,90	4
CDLK42-20/2-2SWPC	3 174,24	CDLKF42-20/2-2SWSC	3 499,53	5,5
CDLK42-20 /2 SWPC	3 208,27	CDLKF42-20 /2 SWSC	3 533,56	7,5
CDLK42-30/3-2SWPC	4 225,93	CDLKF42-30/3-2SWSC	4 551,22	11
CDLK42 -30/3SWPC	4 225,93	CDLKF42 -30/3SWSC	4 551,22	11
CDLK42-40/4-2SWPC	5 974,57	CDLKF42-40/4-2SWSC	6 299,86	15
CDLK42-40/4SWPC	5 974,57	CDLKF42-40/4SWSC	6 299,86	15
CDLK42-50/5-2SWPC	6 941,08	CDLKF42-50/5-2SWSC	7 266,37	18,5
CDLK42-50/5SWPC	6 941,08	CDLKF42-50/5SWSC	7 266,37	18,5
CDLK42-60/6-2SWPC	7 725,87	CDLKF42-60/6-2SWSC	8 051,17	22
CDLK42-60 /6 SWPC	7 725,87	CDLKF42-60 /6 SWSC	8 051,17	22
CDLK42-70/7-2SWPC	8 968,67	CDLKF42-70/7-2SWSC	9 293,96	30
CDLK42-70/7SWPC	8 968,67	CDLKF42-70/7SWSC	9 293,96	30
CDLK42-80/8-2SWPC	9 296,39	CDLKF42-80/8-2SWSC	9 621,68	30
CDLK42-80 /8SWPC	9 296,39	CDLKF42-80 /8SWSC	9 621,68	30
CDLK42-90/9-2SWPC	9 760,30	CDLKF42-90/9-2SWSC	10 085,59	30
CDLK42-90 /9 SWPC	10 045,21	CDLKF42-90 /9 SWSC	10 370,50	37
CDLK42-100/10-2SWPC	10 513,30	CDLKF42-100/10-2SWSC	10 838,59	37
CDLK42-100/10 SWPC	10 513,30	CDLKF42-100/10 SWSC	10 838,59	37
CDLK42-110/11-2SWPC	13 983,81	CDLKF42-110/11-2SWSC	14 309,11	45
CDLK42-110/11 SWPC	13 983,81	CDLKF42-110/11 SWSC	14 309,11	45
CDLK42-120/12-2SWPC	14 353,17	CDLKF42-120/12-2SWSC	14 678,46	45

CDLK42-120 /12SWPC	14 353,17	CDLKF42-120 /12SWSC	14 678,46	45
CDLK42-130/13-2SWPC	14 719,55	CDLKF42-130/13-2SWSC	15 044,84	45



www.aikonrussia.ru
www.cnprussia.ru

CHL,CHLF(T) горизонтальные многоступенчатые центробежные насосы

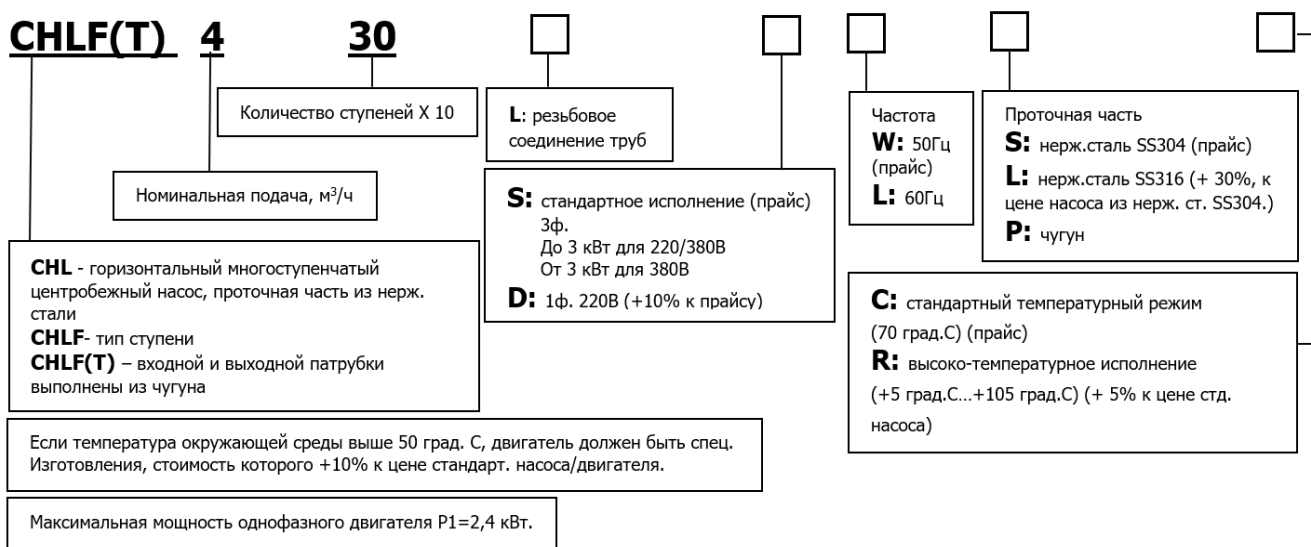

обновление
14.06.2023

Горизонтальные многоступенчатые центробежные насосы CHL 2 - 20

Проточн.часть -нерж. SS304		Мощность (кВт)
Артикул	Цена розница (USD) с НДС	
CHL 2-10LSWSC	243,17	0,37
CHL 2-20LSWSC	282,31	0,37
CHL 2-30LSWSC	293,49	0,37
CHL 2-40LSWSC	345,19	0,55
CHL 2-50LSWSC	415,07	0,55
CHL 2-60LSWSC	426,25	0,75

Проточн.часть -нерж. SS304		Мощность (кВт)
Артикул	Цена розница (USD) с НДС	
CHL 4-10LSWSC	287,90	0,37
CHL 4-20LSWSC	290,69	0,37
CHL 4-30LSWSC	325,63	0,55
CHL 4-40LSWSC	396,90	0,75

Проточн.часть -нерж. SS304		
Артикул	Цена розница (USD) с НДС	Мощность (кВт)
CHL 8-10LSWSC	621,91	0,75
CHL 8-20LSWSC	647,07	0,75
CHL 8-30LSWSC	697,38	1,1
CHL 8-40LSWSC	728,12	1,5
CHL 8-50LSWSC	863,69	2,2

Проточн.часть -нерж. SS304		
Артикул	Цена розница (USD) с НДС	Мощность (кВт)
CHL 15-10LSWSC	780,53	1,1
CHL 15-20LSWSC	847,66	2,2
CHL 15-30LSWSC	1034,81	3

Проточн.часть -нерж. SS304		
Артикул	Цена розница (USD) с НДС	Мощность (кВт)
CHL12-10LSWSC	658,25	0,75
CHL12-20LSWSC	698,78	1,2
CHL12-30LSWSC	874,87	1,8
CHL12-40LSWSC	960,12	2,4
CHL12-50LSWSC	1127,82	3

Проточн.часть -нерж. SS304		
Артикул	Цена розница (USD) с НДС	Мощность (кВт)
CHL20-10LSWSC	804,99	1,1
CHL20-20LSWSC	886,05	2,2
CHL20-30LSWSC	1242,42	4



Горизонтальные многоступенчатые центробежные насосы CHLF(T) 2 - 20

CHLF патрубки - нерж. SS304		CHLF(T) патрубки - чугун		Мощность (кВт)
Артикул	Цена розница (USD) с НДС	Артикул	Цена розница (USD) с НДС	
CHLF2-20LSWSC	251,76	CHLFT2-20LSWPC	232,81	0,37
CHLF2-30LSWSC	274,77	CHLFT2-30LSWPC	244,99	0,37
CHLF2-40LSWSC	308,61	CHLFT2-40LSWPC	284,25	0,55
CHLF2-50LSWSC	408,77	CHLFT2-50LSWPC	372,23	0,55
CHLF2-60LSWSC	418,25	CHLFT2-60LSWPC	383,06	0,75

CHLF патрубки - нерж. SS304		CHLF(T) патрубки - чугун		Мощность (кВт)
Артикул	Цена розница (USD) с НДС	Артикул	Цена розница (USD) с НДС	
CHLF4-20LSWSC	273,42	CHLFT4-20LSWPC	257,18	0,37
CHLF4-30LSWSC	358,69	CHLFT4-30LSWPC	315,38	0,55
CHLF4-40LSWSC	374,94	CHLFT4-40LSWPC	341,10	0,75
CHLF4-50LSWSC	441,26	CHLFT4-50LSWPC	429,08	1,1
CHLF4-60LSWSC	460,21	CHLFT4-60LSWPC	452,09	1,1

CHLF патрубки - нерж. SS304		CHLF(T) патрубки - чугун		Мощность (кВт)
Артикул	Цена розница (USD) с НДС	Артикул	Цена розница (USD) с НДС	
CHLF8-10LSWSC	640,23	CHLFT8-10LSWPC	533,30	0,75
CHLF8-20LSWSC	665,95	CHLFT8-20LSWPC	560,37	0,75
CHLF8-30LSWSC	718,74	CHLFT8-30LSWPC	613,16	1,1
CHLF8-40LSWSC	812,14	CHLFT8-40LSWPC	706,56	1,5
CHLF8-50LSWSC	889,29	CHLFT8-50LSWPC	783,71	2,2

CHLF патрубки -нерж. SS304		CHLF(T) патрубки - чугуи		Мощность (кВт)
Артикул	Цена розница (USD) с НДС	Артикул	Цена розница (USD) с НДС	
CHLF12-10LSWSC	651,06	CHLFT12-10LSWPC	544,13	0,75
CHLF12-20LSWSC	705,20	CHLFT12-20LSWPC	596,92	1,2
CHLF12-30LSWSC	925,83	CHLFT12-30LSWPC	820,26	1,8
CHLF12-40LSWSC	1027,35	CHLFT12-40LSWPC	920,42	2,4
CHLF12-50LSWSC	1231,74	CHLFT12-50LSWPC	1126,16	3

CHLF патрубки -нерж. SS304		CHLF(T) патрубки - чугуи		Мощность (кВт)
Артикул	Цена розница (USD) с НДС	Артикул	Цена розница (USD) с НДС	
CHLF15-10LSWSC	833,90	CHLFT15-10LSWPC	727,22	1,1
CHLF15-20LSWSC	875,75	CHLFT15-20LSWPC	769,06	2,2
CHLF15-30LSWSC	1068,76	CHLFT15-30LSWPC	961,70	3
CHLF15-40LSWSC	1301,00	CHLFT15-40LSWPC	1194,29	4

CHLF патрубки -нерж. SS304		CHLF(T) патрубки - чугуи		Мощность (кВт)
Артикул	Цена розница (USD) с НДС	Артикул	Цена розница (USD) с НДС	
CHLF20-10LSWSC	878,46	CHLFT20-10LSWPC	771,53	1,1
CHLF20-20LSWSC	915,01	CHLFT20-20LSWPC	806,72	2,2
CHLF20-30LSWSC	1206,02	CHLFT20-30LSWPC	1099,09	4
CHLF20-40LSWSC	1436,13	CHLFT20-40LSWPC	1329,20	4,4



СНМ горизонтальные многоступенчатые центробежные насосы

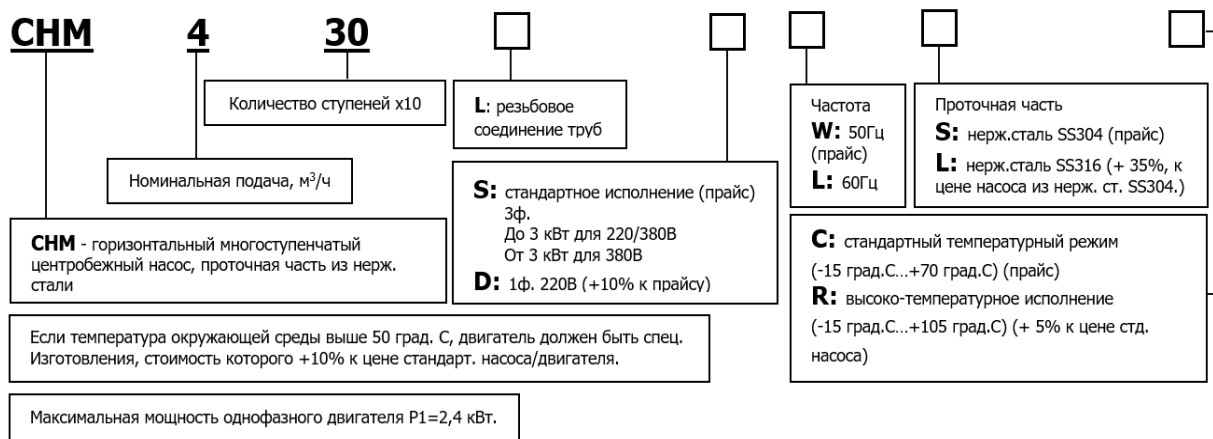

обновление
15.02.2023

Горизонтальные многоступенчатые центробежные насосы СНМ 1 - 20

Модель/Артикул	Мощность (кВт)	Цена розница (USD) с НДС
СНМ1-20LSWSC	0,37	310,43
СНМ1-30LSWSC	0,37	317,15
СНМ1-40LSWSC	0,37	333,71
СНМ1-50LSWSC	0,37	348,49
СНМ1-60LSWSC	0,37	387,01
СНМ1-70LSWSC	0,37	498,55
СНМ1-80LSWSC	0,55	549,16
СНМ1-90LSWSC	0,55	570,23

Модель/Артикул	Мощность (кВт)	Цена розница (USD) с НДС
СНМ3-20LSWSC	0,37	388,82
СНМ3-30LSWSC	0,37	396,85
СНМ3-40LSWSC	0,37	443,90
СНМ3-50LSWSC	0,55	495,43
СНМ3-60LSWSC	0,55	515,11
СНМ3-70LSWSC	0,75	573,35
СНМ3-80LSWSC	0,75	593,50
СНМ3-90LSWSC	1,1	684,90

Модель/Артикул	Мощность (кВт)	Цена розница (USD) с НДС
СНМ5-20LSWSC	0,37	382,99
СНМ5-30LSWSC	0,55	444,79
СНМ5-40LSWSC	0,55	481,96
СНМ5-50LSWSC	0,75	540,20

Модель/Артикул	Мощность (кВт)	Цена розница (USD) с НДС
СНМ10-10LSWSC	0,75	721,61
СНМ10-20LSWSC	0,75	729,24
СНМ10-30LSWSC	1,1	800,92
СНМ10-40LSWSC	1,5	899,46

CHM5-60LSWSC	1,1	632,91
CHM5-70LSWSC	1,1	664,72
CHM5-80LSWSC	1,1	689,80

CHM10-50LSWSC	2,2	971,13
CHM10-60LSWSC	2,2	1065,62
CHM10-70LSWSC	3	1374,70
CHM10-80LSWSC	3	1412,79
CHM10-90LSWSC	4	1608,52

Модель/Артикул	Мощность (кВт)	Цена розница (USD) с НДС
CHM15-10LSWSC	1,1	924,97
CHM15-20LSWSC	2,2	1154,77
CHM15-30LSWSC	3	1433,83
CHM15-40LSWSC	4	1551,63
CHM15-50LSWSC	4	1598,68
CHM15-60LSWSC	4,8	1733,49

Модель/Артикул	Мощность (кВт)	Цена розница (USD) с НДС
CHM20-10LSWSC	1,1	886,02
CHM20-20LSWSC	2,2	1160,60
CHM20-30LSWSC	4	1670,35
CHM20-40LSWSC	4,8	1788,61
CHM20-50LSWSC	5,5	1879,51
CHM20-60LSWSC	7,5	1978,08



НСМ однонасосные установки повышения давления

Комплектация: насосная установка НСМ на базе горизонтального многоступенчатого насоса с проточной частью из нержавеющей стали AISI 304 в комплектации с контроллером PD SS/PD ES, мембранным баком объемом 3 л, манометром и датчиком давления.

Температура перекачиваемой жидкости: -15 ... +70 °С (105°С по запросу);

Максимальное рабочее давление: 10 бар;

Тип присоединения: резьбовое трубное соединение;

Номинальное напряжение: 1 х 230 В (PD SS) / 3 х 380 В (PD ES).

Номинальная частота: 50 Гц.

обновление 01.09.2023

В комплектации с контроллером PD SS			В комплектации с контроллером PD ES			Трубное присоединение		Мощность, кВт
Модель/Арт.	Модель PD SS	Цена розница (USD) с НДС	Модель/Арт.	Модель PD SS	Цена розница (USD) с НДС	Вход	Выход	
НСМ1-2СНМ	PD SS 0.75	887	НСМ1-2СНМ-ES	PD ES 1.5 IP65	1165	G1	G1	0,25
НСМ1-3СНМ	PD SS 0.75	900	НСМ1-3СНМ-ES	PD ES 1.5 IP65	1178	G1	G1	0,25
НСМ1-4СНМ	PD SS 0.75	928	НСМ1-4СНМ-ES	PD ES 1.5 IP65	1206	G1	G1	0,55
НСМ1-5СНМ	PD SS 0.75	949	НСМ1-5СНМ-ES	PD ES 1.5 IP65	1227	G1	G1	0,55
НСМ1-6СНМ	PD SS 0.75	967	НСМ1-6СНМ-ES	PD ES 1.5 IP65	1245	G1	G1	0,55
НСМ1-7СНМ	PD SS 0.75	1061	НСМ1-7СНМ-ES	PD ES 1.5 IP65	1339	G1	G1	0,75
НСМ1-8СНМ	PD SS 0.75	1139	НСМ1-8СНМ-ES	PD ES 1.5 IP65	1417	G1	G1	0,75
НСМ1-9СНМ	PD SS 0.75	1325	НСМ1-9СНМ-ES	PD ES 1.5 IP65	1603	G1	G1	0,75
НСМ2-2СНМ	PD SS 0.75	881	НСМ2-2СНМ-ES	PD ES 1.5 IP65	1159	G1	G1	0,25
НСМ2-3СНМ	PD SS 0.75	900	НСМ2-3СНМ-ES	PD ES 1.5 IP65	1178	G1	G1	0,37
НСМ2-4СНМ	PD SS 0.75	943	НСМ2-4СНМ-ES	PD ES 1.5 IP65	1221	G1	G1	0,55
НСМ2-5СНМ	PD SS 0.75	976	НСМ2-5СНМ-ES	PD ES 1.5 IP65	1254	G1	G1	0,55
НСМ2-6СНМ	PD SS 0.75	1050	НСМ2-6СНМ-ES	PD ES 1.5 IP65	1328	G1	G1	0,75
НСМ2-7СНМ	PD SS 1.5	1162	НСМ2-7СНМ-ES	PD ES 1.5 IP65	1433	G1	G1	1
НСМ2-8СНМ	PD SS 1.5	1258	НСМ2-8СНМ-ES	PD ES 1.5 IP65	1529	G1	G1	1,1
НСМ2-9СНМ	PD SS 1.5	1380	НСМ2-9СНМ-ES	PD ES 1.5 IP65	1651	G1	G1	1,1
НСМ4-2СНМ	PD SS 0.75	895	НСМ4-2СНМ-ES	PD ES 1.5 IP65	1173	G1 1/4	G1	0,37
НСМ4-3СНМ	PD SS 0.75	929	НСМ4-3СНМ-ES	PD ES 1.5 IP65	1207	G1 1/4	G1	0,55
НСМ4-4СНМ	PD SS 0.75	975	НСМ4-4СНМ-ES	PD ES 1.5 IP65	1253	G1 1/4	G1	0,75
НСМ4-5СНМ	PD SS 1.5	1060	НСМ4-5СНМ-ES	PD ES 1.5 IP65	1331	G1 1/4	G1	1
НСМ4-6СНМ	PD SS 1.5	1120	НСМ4-6СНМ-ES	PD ES 1.5 IP65	1391	G1 1/4	G1	1,3
НСМ4-7СНМ	PD SS 1.5	1263	НСМ4-7СНМ-ES	PD ES 1.5 IP65	1534	G1 1/4	G1	1,3
НСМ4-8СНМ	PD SS 1.5	1388	НСМ4-8СНМ-ES	PD ES 1.5 IP65	1659	G1 1/4	G1	1,5
НСМ4-9СНМ	PD SS 2.2	1446	НСМ4-9СНМ-ES	PD ES 2.2 IP65	1721	G1 1/4	G1	1,8
НСМ8-1СНМ	PD SS 0.75	1094	НСМ8-1СНМ-ES	PD ES 1.5 IP65	1372	G1 1/2	G1 1/2	0,55
НСМ8-2СНМ	PD SS 0.75	1112	НСМ8-2СНМ-ES	PD ES 1.5 IP65	1390	G1 1/2	G1 1/2	0,75
НСМ8-3СНМ	PD SS 1.5	1180	НСМ8-3СНМ-ES	PD ES 1.5 IP65	1451	G1 1/2	G1 1/2	1,1
НСМ8-4СНМ	PD SS 1.5	1253	НСМ8-4СНМ-ES	PD ES 1.5 IP65	1524	G1 1/2	G1 1/2	1,5
НСМ8-5СНМ	PD SS 2.2	1326	НСМ8-5СНМ-ES	PD ES 2.2 IP65	1601	G1 1/2	G1 1/2	2,2
-	-	-	НСМ8-6СНМ-ES	PD ES 4 IP65	2045	G1 1/2	G1 1/2	3
НСМ12-1СНМ	PD SS 0.75	1119	НСМ12-1СНМ-ES	PD ES 1.5 IP65	1397	G1 1/2	G1 1/2	0,75
НСМ12-2СНМ	PD SS 1.5	1165	НСМ12-2СНМ-ES	PD ES 1.5 IP65	1436	G1 1/2	G1 1/2	1,1
НСМ12-3СНМ	PD SS 2.2	1240	НСМ12-3СНМ-ES	PD ES 2.2 IP65	1515	G1 1/2	G1 1/2	1,85
НСМ12-4СНМ	PD SS 2.2	1369	НСМ12-4СНМ-ES	PD ES 2.2 IP65	1644	G1 1/2	G1 1/2	2,2
-	-	-	НСМ12-5СНМ-ES	PD ES 4 IP65	1949	G1 1/2	G1 1/2	3
НСМ16-1СНМ	PD SS 1.5	1219	НСМ16-1СНМ-ES	PD ES 1.5 IP65	1490	G2	G2	1,1
НСМ16-2СНМ	PD SS 2.2	1266	НСМ16-2СНМ-ES	PD ES 2.2 IP65	1541	G2	G2	2,2
-	-	-	НСМ16-3СНМ-ES	PD ES 4 IP65	1888	G2	G2	3

-	-	-	HCM16-4CHM-ES	PD ES 4 IP65	2105	G2	G2	4
HCM20-1CHM	PD SS 1.5	1227	HCM20-1CHM-ES	PD ES 1.5 IP65	1498	G2	G2	1,1
HCM20-2CHM	PD SS 2.2	1278	HCM20-2CHM-ES	PD ES 2.2 IP65	1553	G2	G2	2,2
-	-	-	HCM20-3CHM-ES	PD ES 4 IP65	1898	G2	G2	4
-	-	-	HCM20-4CHM-ES	PD ES 5,5 IP65	2186	G2	G2	4,4

Складские позиции насосных установок HCM предыдущей комплектации:

Комплектация: насосная установка HCM на базе горизонтального многоступенчатого насоса в комплектации с контроллером PD SS/PD ES, мембранным баком объемом 8 л, манометром и датчиком давления.

Температура перекачиваемой жидкости: -15 ... +70 °C (105°C по запросу);

Максимальное рабочее давление: 10 бар;

Тип присоединения: резьбовое трубное соединение;

Номинальное напряжение: 1 x 230 В (PD SS) / 3 x 380 В (PD ES).

Номинальная частота: 50 Гц.



Модель установки	Мощность, кВт	Модель контроллера		Цена розница (USD) с НДС	
		Локальное управление PD SS	Управление несколькими насосами PD ES	Модель с PD SS	Модель с PD ES
HCM2-4CPFH	0,55	PD SS 0,75	PD ES IP65 1,5	870,64	1168,24
HCM2-6CPFH	0,75	PD SS 0,75	PD ES IP65 1,5	929,53	1227,13
HCMF(T)2-7CPFH	1,1	PD SS 1,5	--	1085,57	--
HCM4-4CPFH	0,75	PD SS 0,75	PD ES IP65 1,5	911,46	1209,06
HCMF(T)4-6CPFH	1,3	PD SS 1,5	--	1093,11	--



TD одноступенчатые циркуляционные насосы типа "ин-лайн"

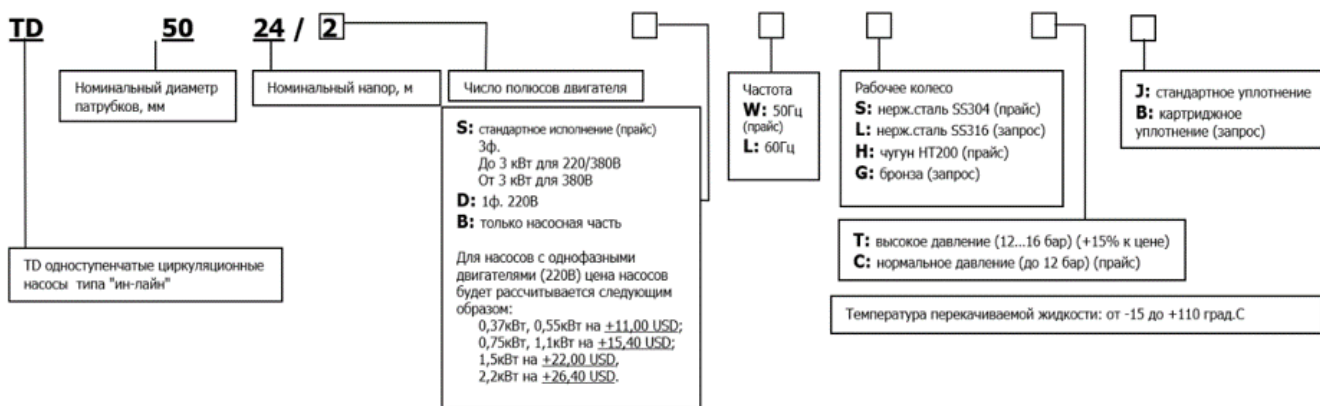

обновление 11.08.2023

Примечание: в моделях насосов TD32-6(I), TD32-10(I), TD50-6(I), TD50-11(I), а также все модели типоразмеров TD(I)300 и TD(I)350 рабочее колесо выполнено из нержавеющей стали SS304, для остальных элементов материал изготовления чугуна HT200; в остальных моделях с пометкой (I) вся проточная часть выполнена из нержавеющей стали SS304.

Для моделей типоразмеров TD32-6(I), TD32-10(I), TD50-6(I), TD50-11(I), TD(I)300 и TD(I)350 доступно только исполнение с максимальным рабочим давлением до 10 бар, для остальных моделей TD(I) максимальное рабочее давление PN16.

Для серии TD32-100, кроме моделей TD100-40/2, 100-48/2, 100-52/2, подходит плита-основание типа А. Стоимость 95 USD с НДС.

К серии TD125/150 и моделям TD100-40/2, 100-48/2, 100-52/2, подходит плита-основание типа В.

Стоимость 169 USD с НДС.

Для других серий насосов (TD200-350) плита-основание не предусмотрена.

Одноступенчатые циркуляционные насосы TD 32-65

Старая модель	Новая модель	Мощность (кВт)	рабоч.колесо нерж.ст. SS304		рабоч.колесо -чугун HT200	
			Артикул	Цена розница (USD) с НДС	Артикул	Цена розница (USD) с НДС
Одноступенчатые циркуляционные насосы TD 32-65						
TD32-6(I)/2		0,25	TD32-6(I)/2SWSCJ	451,41	Рабочее колесо - нерж. сталь SS304, корпус - чугун	
TD32-10(I)/2		0,37	TD32-10(I)/2SWSCJ	591,16		
TD50-6(I)/2		0,37	TD50-6(I)/2SWSCJ	661,04		
TD50-11(I)/2		0,75	TD50-11(I)/2SWSCJ	732,32		
	TD32-12.5(I)/2	0,75	TD32-12.5(I)/2SWSCJ	1466,63	Вся проточная часть из нержавеющей стали	
	TD32-15(I)/2	1,1	TD32-15(I)/2SWSCJ	1470,87		
	TD40-8(I)/2	0,75	TD40-8(I)/2SWSCJ	1538,60		
	TD40-12.5(I)/2	1,1	TD40-12.5(I)/2SWSCJ	1544,27		
	TD40-15(I)/2	1,5	TD40-15(I)/2SWSCJ	1650,76		
	TD50-8(I)/2	1,1	TD50-8(I)/2SWSCJ	1602,77		
	TD50-12.5(I)/2	1,5	TD50-12.5(I)/2SWSCJ	1691,66		

	TD65-8(I)/2	1,1	TD65-8(I)/2SWSCJ	1712,15		
	TD65-12.5(I)/2	1,5	TD65-12.5(I)/2SWSCJ	1822,17		
	TD65-15(I)/2	2,2	TD65-15(I)/2SWSCJ	1875,08		
	TD80-8(I)/2	1,5	TD80-8(I)/2SWSCJ	2004,20		
	TD80-12.5(I)/2	2,2	TD80-12.5(I)/2SWSCJ	2057,11		
	TD80-15(I)/2	3	TD80-15(I)/2SWSCJ	2230,66		
TD32-14/2	TD32-14G/2	0,75	TD32-14G/2SWSCJ	740,70	TD32-14G/2SWHCJ	665,23
TD32-18/2	TD32-18G/2	1,1	TD32-18G/2SWSCJ	740,70	TD32-18G/2SWHCJ	665,23
TD32-21/2	TD32-21G/2	1,5	TD32-21G/2SWSCJ	821,76	TD32-21G/2SWHCJ	742,10
TD32-25/2	TD32-26G/2	2,2	TD32-26G/2SWSCJ	866,48	TD32-26G/2SWHCJ	785,42
TD32-32/2	TD32-33G/2	3	TD32-33G/2SWSCJ	1021,61	TD32-33G/2SWHCJ	933,56
TD32-38/2	TD32-40G/2	4	TD32-40G/2SWSCJ	1253,60	TD32-40G/2SWHCJ	1123,63
TD32-50/2	TD32-50G/2	5,5	TD32-50G/2SWSCJ	1589,01	TD32-50G/2SWHCJ	1442,27
	TD40-14G/2	0,75	TD40-14G/2SWSCJ	666,82	TD40-14G/2SWHCJ	604,16
TD40-16/2	TD40-16G/2	1,1	TD40-16G/2SWSCJ	666,63	TD40-16G/2SWHCJ	605,14
TD40-20/2	TD40-21G/2	1,5	TD40-21G/2SWSCJ	746,29	TD40-21G/2SWHCJ	679,21
TD40-18/2	TD40-20G/2	2,2	TD40-20G/2SWSCJ	832,94	TD40-20G/2SWHCJ	758,87
TD40-25/2	TD40-26G/2	3	TD40-26G/2SWSCJ	1050,96	TD40-26G/2SWHCJ	934,96
TD40-30/2	TD40-30G/2	4	TD40-30G/2SWSCJ	1199,10	TD40-30G/2SWHCJ	1076,11
TD40-36/2	TD40-36G/2	5,5	TD40-36G/2SWSCJ	1605,78	TD40-36G/2SWHCJ	1452,05
TD40-48/2	TD40-48G/2	7,5	TD40-48G/2SWSCJ	1644,92	TD40-48G/2SWHCJ	1495,38
TD50-12/2	TD50-12G/2	1,1	TD50-12G/2SWSCJ	778,44	TD50-12G/2SWHCJ	702,97
TD50-15/2	TD50-15G/2	1,5	TD50-15G/2SWSCJ	862,29	TD50-15G/2SWHCJ	782,63
TD50-18/2	TD50-18G/2	2,2	TD50-18G/2SWSCJ	907,01	TD50-18G/2SWHCJ	825,95
TD50-24/2	TD50-24G/2	3	TD50-24G/2SWSCJ	1062,14	TD50-24G/2SWHCJ	975,49
TD50-28/2	TD50-28G/2	4	TD50-28G/2SWSCJ	1228,45	TD50-28G/2SWHCJ	1120,84
TD50-32/2	TD50-32G/2	3	TD50-32G/2SWSCJ	1147,36	TD50-32G/2SWHCJ	1026,53
TD50-38/2	TD50-39G/2	4	TD50-39G/2SWSCJ	1306,19	TD50-39G/2SWHCJ	1181,63
TD50-48/2	TD50-49G/2	5,5	TD50-49G/2SWSCJ	1623,87	TD50-49G/2SWHCJ	1501,15
TD50-58/2	TD50-59G/2	7,5	TD50-59G/2SWSCJ	1845,62	TD50-59G/2SWHCJ	1657,52
TD50-80/2	TD50-80G/2	11	TD50-80G/2SWSCJ	2450,43	TD50-80G/2SWHCJ	2243,66
TD50-35/2	TD50-35G/2	5,5	TD50-35G/2SWSCJ	1535,91	TD50-35G/2SWHCJ	1417,12
TD50-40/2	TD50-40G/2	7,5	TD50-40G/2SWSCJ	1767,90	TD50-40G/2SWHCJ	1575,04
TD50-50/2	TD50-50G/2	11	TD50-50G/2SWSCJ	2357,67	TD50-50G/2SWHCJ	2138,25
TD50-60/2	TD50-60G/2	15	TD50-60G/2SWSCJ	2528,17	TD50-60G/2SWHCJ	2300,37
TD50-70/2	TD50-70G/2	18,5	TD50-70G/2SWSCJ	2691,68	TD50-70G/2SWHCJ	2423,35
TD50-81/2	TD50-81G/2	22	TD50-81G/2SWSCJ	3215,76	TD50-81G/2SWHCJ	2925,07
TD65-15/2	TD65-15G/2	2,2	TD65-15G/2SWSCJ	958,72	TD65-15G/2SWHCJ	842,72
TD65-19/2	TD65-20G/2	3	TD65-20G/2SWSCJ	1116,64	TD65-20G/2SWHCJ	992,26
TD65-22/2	TD65-22G/2	4	TD65-22G/2SWSCJ	1266,18	TD65-22G/2SWHCJ	1136,21
TD65-30/2	TD65-30G/2	5,5	TD65-30G/2SWSCJ	1575,04	TD65-30G/2SWHCJ	1431,09
TD65-36/2	TD65-37G/2	5,5	TD65-37G/2SWSCJ	1653,13	TD65-37G/2SWHCJ	1516,74
TD65-34/2	TD65-34G/2	7,5	TD65-34G/2SWSCJ	1614,17	TD65-34G/2SWHCJ	1467,43
TD65-40/2	TD65-41G/2	11	TD65-41G/2SWSCJ	2380,03	TD65-41G/2SWHCJ	2153,62
TD65-48/2	TD65-48G/2	7,5	TD65-48G/2SWSCJ	1694,87	TD65-48G/2SWHCJ	1553,48
TD65-50/2	TD65-51G/2	15	TD65-51G/2SWSCJ	2544,94	TD65-51G/2SWHCJ	2312,95
TD65-61/2	TD65-61G/2	18,5	TD65-61G/2SWSCJ	2676,31	TD65-61G/2SWHCJ	2438,72
TD65-67/2	TD65-68G/2	22	TD65-68G/2SWSCJ	3243,71	TD65-68G/2SWHCJ	2950,23
TD65-83/2	TD65-85G/2	30	TD65-85G/2SWSCJ	4224,79	TD65-85G/2SWHCJ	3882,39

Одноступенчатые циркуляционные насосы TD 80-150

Старая модель	Новая модель	Мощность (кВт)	рабоч.колесо нерж.ст. SS304		рабоч.колесо -чугун HT200	
			Артикул	Цена розница (USD) с НДС	Артикул	Цена розница (USD) с НДС
TD80-13/2	TD80-13G/2	3	TD80-13G/2SWSCJ	1179,53	TD80-13G/2SWHCJ	1057,95
TD80-18/2	TD80-18G/2	4	TD80-18G/2SWSCJ	1327,67	TD80-18G/2SWHCJ	1200,50
TD80-22/2	TD80-23G/2	5,5	TD80-23G/2SWSCJ	1639,33	TD80-23G/2SWHCJ	1498,17
TD80-28/2	TD80-29G/2	7,5	TD80-29G/2SWSCJ	1678,46	TD80-29G/2SWHCJ	1534,51
TD80-30/2	TD80-32G/2	11	TD80-32G/2SWSCJ	2463,88	TD80-32G/2SWHCJ	2216,51
TD80-38/2	TD80-38G/2	15	TD80-38G/2SWSCJ	2627,39	TD80-38G/2SWHCJ	2373,04
TD80-40/2	TD80-41G/2	11	TD80-41G/2 SWSCJ	2328,32	TD80-41G/2 SWHCJ	2171,79
TD80-48/2	TD80-48G/2	15	TD80-48G/2 SWSCJ	2501,61	TD80-48G/2 SWHCJ	2338,10
TD80-47/2	TD80-47G/2	18,5	TD80-47G/2SWSCJ	2760,16	TD80-47G/2SWHCJ	2497,42
TD80-54/2	TD80-54G/2	22	TD80-54G/2SWSCJ	3282,84	TD80-54G/2SWHCJ	2999,14
TD80-67/2	TD80-67G/2	30	TD80-67G/2SWSCJ	4261,13	TD80-67G/2SWHCJ	3929,91
TD100-9/2	не изм.	2,2	TD100-9/2SWSCJ	936,36	TD100-9/2SWHCJ	869,28
TD100-15/2		4	TD100-15/2SWSCJ	1236,83	TD100-15/2SWHCJ	1157,17
TD100-17/2	TD100-17G/2	5,5	TD100-17G/2SWSCJ	1691,04	TD100-17G/2SWHCJ	1556,87
TD100-22/2	TD100-22G/2	7,5	TD100-22G/2SWSCJ	1730,17	TD100-22G/2SWHCJ	1596,00
TD100-27/2	не изм.	11	TD100-27/2 SWSCJ	2448,51	TD100-27/2 SWHCJ	2272,42
TD100-33/2		15	TD100-33/2 SWSCJ	2669,32	TD100-33/2 SWHCJ	2438,72
TD100-40/2	TD100-40G/2	18,5	TD100-40G/2SWSCJ	2796,50	TD100-40G/2SWHCJ	2553,32
TD100-48/2	TD100-48G/2	22	TD100-48G/2SWSCJ	3321,98	TD100-48G/2SWHCJ	3053,65
TD100-52/2	TD100-52G/2	30	TD100-52G/2SWSCJ	4266,72	TD100-52G/2SWHCJ	3956,46
TD125-11/4	TD125-11G/4	5,5	TD125-11G/4SWSCJ	2361,86	TD125-11G/4SWHCJ	2106,11
TD125-14/4	TD125-14G/4	7,5	TD125-14G/4SWSCJ	2433,13	TD125-14G/4SWHCJ	2175,99
TD125-18/4	TD125-19G/4	11	TD125-19G/4 SWSCJ	3217,16	TD125-19G/4 SWHCJ	3137,50
TD125-22/4	TD125-22G/4	15	TD125-22G/4 SWSCJ	4054,29	TD125-22G/4 SWHCJ	3549,78
TD125-28/4	TD125-28G/4	18,5	TD125-28G/4 SWSCJ	4551,82	TD125-28G/4 SWHCJ	4023,55
TD125-32/4	TD125-32G/4	22	TD125-32G/4 SWSCJ	4711,14	TD125-32G/4 SWHCJ	4175,88
TD125-40/4	TD125-40G/4	30	TD125-40G/4SWSCJ	5639,11	TD125-40G/4SWHCJ	5061,93
TD125-48/4	TD125-48G/4	37	TD125-48G/4SWSCJ	6124,06	TD125-48G/4SWHCJ	5942,38
TD150-12.5/4	TD150-12.5G/4	11	TD150-12.5G/4 SWSCJ	4628,49	TD150-12.5G/4 SWHCJ	4458,47
TD150-17/4	TD150-17G/4	15	TD150-17G/4 SWSCJ	4845,79	TD150-17G/4 SWHCJ	4676,48
TD150-21/4	TD150-22G/4	18,5	TD150-22G/4 SWSCJ	5403,07	TD150-22G/4 SWHCJ	5233,76
TD150-25/4	не изм.	22	TD150-25/4SWSCJ	5784,72	TD150-25/4SWHCJ	5539,95
TD150-33/4		30	TD150-33/4SWSCJ	6971,99	TD150-33/4SWHCJ	6727,93
TD150-40/4		37	TD150-40/4SWSCJ	8071,11	TD150-40/4SWHCJ	7710,61
TD150-50/4		45	TD150-50/4SWSCJ	9394,55	TD150-50/4SWHCJ	9033,34

Одноступенчатые циркуляционные насосы TD 200-350

Старая модель	Новая модель	Мощность (кВт)	рабоч.колесо -нерж.ст. SS304		рабоч.колесо -чугун HT200	
			Артикул	Цена розница (USD) с НДС	Артикул	Цена розница (USD) с НДС
TD200-16/4		18,5	TD200-16/4SWSCB	5905,60	TD200-16/4SWHCB	5507,57
TD200-19/4		22	TD200-19/4SWSCB	5994,05	TD200-19/4SWHCB	5596,01
TD200-24/4		30	TD200-24/4SWSCB	7355,31	TD200-24/4SWHCB	6947,22
TD200-31/4		37	TD200-31/4SWSCB	8043,98	TD200-31/4SWHCB	7555,65
TD200-36/4		45	TD200-36/4SWSCB	9302,20	TD200-36/4SWHCB	8636,36
TD200-47/4		55	TD200-47/4SWSCB	по запросу	TD200-47/4SWHCB	по запросу
TD200-53/4		75	TD200-53/4SWSCB		TD200-53/4SWHCB	

TD200-12.5/4	не изм.	22	TD200-14.5/4SWSCB	5987,10	TD200-14.5/4SWHCB	5588,80	
TD200-20/4		30	TD200-20/4SWSCB	6926,26	TD200-20/4SWHCB	6527,96	
TD200-23/4		37	TD200-23/4SWSCB	8034,51	TD200-23/4SWHCB	7546,77	
TD200-27/4		45	TD200-27/4SWSCB	9290,91	TD200-27/4SWHCB	8625,68	
TD200-32/4		55	TD200-32/4SWSCB	по запросу	TD200-32/4SWHCB	по запросу	
TD200-43/4		75	TD200-43/4SWSCB		TD200-43/4SWHCB		
TD200-50/4		90	TD200-50/4SWSCB		TD200-50/4SWHCB		
TD200-53/4		75	TD200-53/4SWSCB		TD200-53/4SWHCB		
Старая модель	Новая модель	Мощность (кВт)	рабоч.колесо -нерж.ст.SS304		рабоч.колесо -чугун HT200		
			Артикул	Цена розница (USD) с НДС	Артикул	Цена розница (USD) с НДС	
TD250-16/4	не изм.	30	TD250-16/4SWSCB	7967,36	TD250-16/4SWHCB	7299,63	
TD250-19/4		37	TD250-19/4SWSCB	8452,61	TD250-19/4SWHCB	7769,90	
TD250-22/4		45	TD250-22/4SWSCB	9745,71	TD250-22/4SWHCB	8939,71	
TD250-29/4		55	TD250-29/4SWSCB	по запросу	TD250-29/4SWHCB	по запросу	
TD250-36/4		75	TD250-36/4SWSCB		TD250-36/4SWHCB		
TD250-47/4		90	TD250-47/4SWSCB		TD250-47/4SWHCB		
TD250-56/4		110	TD250-56/4SWSCB		TD250-56/4SWHCB		
TD250-12.5/4		30	TD250-12.5/4SWSCB	7957,65	TD250-12.5/4SWHCB	7291,02	
TD250-14/4		37	TD250-14/4SWSCB	8442,60	TD250-14/4SWHCB	7760,60	
TD250-17/4		45	TD250-17/4SWSCB	9733,94	TD250-17/4SWHCB	8927,55	
TD250-20/4		55	TD250-20/4SWSCB	по запросу	TD250-20/4SWHCB	по запросу	
TD250-26/4		75	TD250-26/4SWSCB		TD250-26/4SWHCB		
TD250-32/4		90	TD250-32/4SWSCB		TD250-32/4SWHCB		
TD250-40/4		110	TD250-40/4SWSCB		TD250-40/4SWHCB		
TD250-50/4		132	TD250-50/4SWSCB		TD250-50/4SWHCB		
Старая модель	Новая модель	Мощность (кВт)	рабоч.колесо -нерж.ст.SS304		рабоч.колесо -чугун HT200		
			Артикул	Цена розница (USD) с НДС	Артикул	Цена розница (USD) с НДС	
TD300-15/4	не изм.	55	---	---	TD300-15/4SWHCB	по запросу	
TD300-20/4		75	---	---	TD300-20/4SWHCB		
TD300-25/4		90	---	---	TD300-25/4SWHCB		
TD300-30/4		110	---	---	TD300-30/4SWHCB		
TD300-35/4		132	---	---	TD300-35/4SWHCB		
TD300-44/4		160	---	---	TD300-44/4SWHCB		
TD300-55/4		200	---	---	TD300-55/4SWHCB		
Старая модель	Новая модель	Мощность (кВт)	рабоч.колесо -нерж.ст.SS304		рабоч.колесо -чугун HT200		
			Артикул	Цена розница (USD) с НДС	Артикул	Цена розница (USD) с НДС	
TD300-15(l)/4	не изм.	45	TD300-15(l)/4SWSCB	12619,88	---	---	
TD300-18(l)/4		55	TD300-18(l)/4SWSCB	по запросу	---	---	
TD300-21(l)/4		75	TD300-21(l)/4SWSCB		---	---	
TD300-30(l)/4		90	TD300-30(l)/4SWSCB		---	---	
TD300-36(l)/4		110	TD300-36(l)/4SWSCB		---	---	
TD350-18(l)/4		75	TD350-18(l)/4SWSCB		---	---	
TD350-20(l)/4		90	TD350-20(l)/4SWSCB		---	---	
TD350-23(l)/4		110	TD350-23(l)/4SWSCB		---	---	
Насосные агрегаты комплектуются двигателями с классом защиты IP55 в стандартном исполнении (по цене агрегата с двигателем IP54)!!!							



LLT(S) Вертикальные одноступенчатые циркуляционные насосы в одну линию («In-line»)

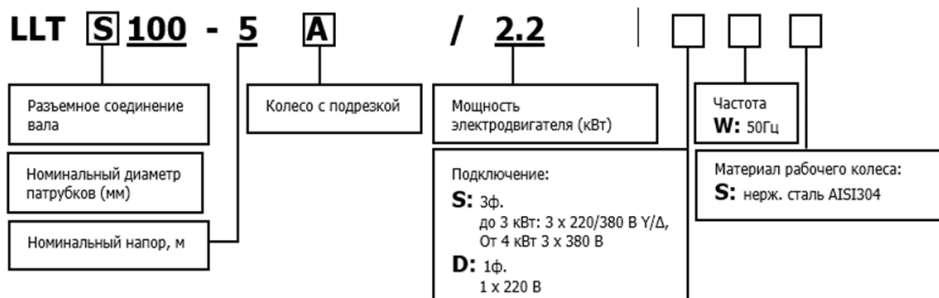

обновление
03.07.2023

Разъемное соединение вала			Стандартное соединение вала			Мощность (кВт)
Модель	Артикул	USD	Модель	Артикул	USD	
LLTS65-5/1.1	LLTS65-5/1.1SWS	1448	LLT65-5/1.1	LLT65-5/1.1SWS	1405	1,1
LLTS80-5/1.5	LLTS80-5/1.5SWS	1593	LLT80-5/1.5	LLT80-5/1.5SWS	1544	1,5
LLTS100-5/2.2	LLTS100-5/2.2SWS	1883	LLT100-5/2.2	LLT100-5/2.2SWS	1706	2,2
LLTS125-5A/3	LLTS125-5A/3SWS	2914	LLT125-5A/3	LLT125-5A/3SWS	2318	3
LLTS125-5/4	LLTS125-5/4SWS	2607	LLT125-5/4	LLT125-5/4SWS	2540	4
LLTS150-6A/5.5	LLTS150-6A/5.5SWS	3113	LLT150-6A/5.5	LLT150-6A/5.5SWS	3052	5,5
LLTS150-6/7.5	LLTS150-6/7.5SWS	3475	LLT150-6/7.5	LLT150-6/7.5SWS	3412	7,5
LLTS150-7.5/7.5	LLTS150-7.5/7.5SWS	3934	LLT150-7.5/7.5	LLT150-7.5/7.5SWS	3862	7,5
LLTS200-8.5/11	LLTS200-8.5/11SWS	7307	-	-	-	11
LLTS200-10.5/15	LLTS200-10.5/15SWS	7643	-	-	-	15



Циркуляционные насосы с "мокрым ротором" нового поколения CMS(L) Aikon

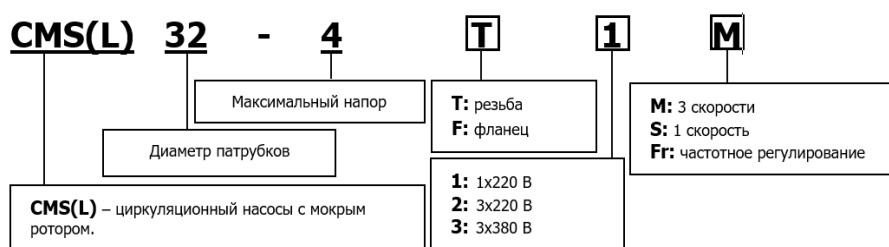

Для моделей с резьбовыми патрубками ответные присоединительные гайки входят в комплект поставки.

обновление 01.09.2023

Модель/арт.	DN входного/выходного патрубка, мм /резьба	Напряжение, В	Максимальный расход, м3/ч	Максимальный напор, м	Мощность, Вт	Цена розница (USD) с НДС
CMS(L)25-4T1M 180мм	1½" -1"	220	3,00	4,00	65/50/32	64,14
CMS(L)32-4T1M	2" - 1¼" или 1½"	220	3,50	4,00	65/50/32	69,01
CMS(L)25-6T1M 180мм	1½" -1"	220	3,30	6,00	100/70/55	64,14
CMS(L)32-6T1M	2" - 1¼" или 1½"	220	4,00	6,00	100/70/55	69,01
CMS(L)25-8T1M	1½" -1"	220	6,00	8,00	245/190/135	126,81
CMS(L)32-8T1M	2" - 1¼" или 1½"	220	8,00	8,00	245/190/135	134,53
CMS(L)25-16T3M	1 1/4" -1" или 1 1/4" -3/4"	3х380	14.5/12/9.2	16/13/11	700/450/400	599,73
CMS(L)32-8F1M	DN32	220	8,00	8,00	245/190/135	174,16
CMS(L)32-12F1S	DN32	220	12,00	12,00	500	306,69
CMS(L)40-6F1S	DN40	220	22,00	6,00	500	331,34
CMS(L)40-12F3M	DN40	3х380	14/11.2/8	14.5/12.5/11	700/450/400	638,36
CMS(L)40-16F3M	DN40	3х380	17/14/12	16.2/15.5/14.5	1000/700/600	706,63
CMS(L)50-12F3M	DN50	3х380	24/18.5/13	13.2/11/10	1000/700/600	719,61
CMS(L)50-16F3M	DN50	3х380	28/26/24	16.5/16/15	1300/1000/900	842,82
CMS(L)65-12F3M	DN65	3х380	49/44/39	13.7/11/9.5	1300/1000/900	891,77
CMS(L)80-12F3M	DN80	3х380	41.23/35/33	12.22/10/9.3	1300/1000/900	911,42
CMS(L)25-4T1Fr	1½"	220	2,50	4,00	25	153,51
CMS(L)32-4T1Fr	2"	220	2,80	4,00	25	155,18
CMS(L)25-6T1Fr	1½"	220	3,20	6,00	39	153,51
CMS(L)32-6T1Fr	2"	220	3,60	6,00	39	155,18



SJ многоступенчатые погружные насосы из нержавеющей стали

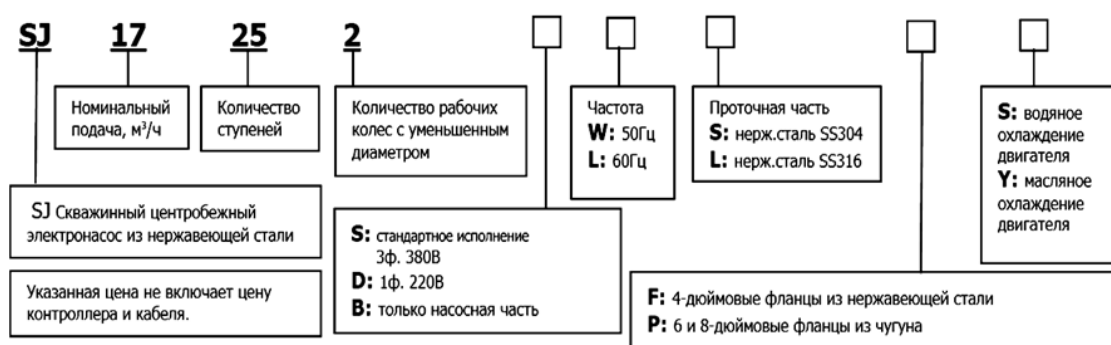

1. Цены в прайсе даны для насосов с двигателем **50Гц/ 380В** . Возможно исполнение насосов с однофазным и трехфазным двигателем.
2. Указанная цена не включает цену контроллера и кабеля.
3. Для всех типов насосов рабочее колесо изготовлено из **нержавеющей стали**.
5. Для насосов SJ с 4 дюймовым двигателем, материал крышки двигателя и основание из **меди**. Для двигателей из нержавеющей стали цены предоставляются по запросу.
6. Для насосов SJ с 6 и 8 дюймовым двигателем, материал крышки двигателя и основание **чугунные**. Для двигателей из нержавеющей стали цены по запросу.
7. Стоимость насоса SJ в исполнении из нерж.стали SS316 формируется как цена насоса из SS304 +60%.
8. С 01.09.2020г. Насосы с 4,6" двигателями СТАНДАРТНО поставляются маслозаполненными, с 8" и более - с водяным охлаждением двигателя.
- 9. ВАЖНО!!! Перед погружением агрегата с водяным охлаждением двигателя необходимо полностью заполнить электродвигатель дистиллированной водой (артикул с литерой S).**
10. Насосы SJ с 4" с маслозаполняемым двигателем могут быть изготовлены вертикального и горизонтального исполнения.
11. Стоимость насоса SJ в горизонтальном исполнении : SJ 1-12 типоразмеры +10%, SJ 17-200 типоразмеры +15% к цене насоса стандартного исполнения по прайс-листу

Многоступенчатые погружные насосы из нержавеющей стали SJ 1

4 дюймовый двигатель		6 дюймовый двигатель		Мощность (кВт)
Артикул	Цена розница (USD) с НДС	Артикул	Цена розница (USD) с НДС	
SJ1-1SWSF4Y	497,04	----	----	0,37
SJ1-2SWSF4Y	511,17	----	----	0,37
SJ1-3SWSF4Y	525,32	----	----	0,37
SJ1-4SWSF4Y	539,45	----	----	0,37
SJ1-5SWSF4Y	553,59	----	----	0,37
SJ1-6SWSF4Y	567,74	----	----	0,37
SJ1-7SWSF4Y	582,26	----	----	0,37
SJ1-8SWSF4Y	596,41	----	----	0,37
SJ1-9SWSF4Y	610,54	----	----	0,37
SJ1-10SWSF4Y	624,68	----	----	0,55
SJ1-11SWSF4Y	638,83	----	----	0,55
SJ1-12SWSF4Y	653,35	----	----	0,55
SJ1-13SWSF4Y	668,24	----	----	0,55
SJ1-14SWSF4Y	723,52	----	----	0,75
SJ1-15SWSF4Y	737,65	----	----	0,75
SJ1-16SWSF4Y	752,19	----	----	0,75
SJ1-17SWSF4Y	766,32	----	----	0,75
SJ1-18SWSF4Y	814,71	----	----	1,1
SJ1-19SWSF4Y	830,34	----	----	1,1
SJ1-20SWSF4Y	844,48	----	----	1,1
SJ1-21SWSF4Y	859,01	----	----	1,1
SJ1-22SWSF4Y	873,15	----	----	1,1
SJ1-23SWSF4Y	887,28	----	----	1,1
SJ1-24SWSF4Y	901,43	----	----	1,1
SJ1-25SWSF4Y	915,57	----	----	1,1
SJ1-26SWSF4Y	978,07	----	----	1,5
SJ1-27SWSF4Y	992,22	----	----	1,5
SJ1-28SWSF4Y	1 006,36	----	----	1,5
SJ1-29SWSF4Y	1 020,49	----	----	1,5
SJ1-30SWSF4Y	1 034,64	----	----	1,5
SJ1-31SWSF4Y	1 049,16	----	----	1,5
SJ1-32SWSF4Y	1 063,31	----	----	1,5
SJ1-33SWSF4Y	1 082,97	----	----	1,5
SJ1-34SWSF4Y	1 097,10	----	----	1,5
SJ1-35SWSF4Y	1 111,24	----	----	1,5
SJ1-36SWSF4Y	1 125,77	----	----	1,5
SJ1-37SWSF4Y	1 249,52	----	----	2,2
SJ1-38SWSF4Y	1 263,66	----	----	2,2
SJ1-39SWSF4Y	1 277,80	----	----	2,2
SJ1-40SWSF4Y	1 292,32	----	----	2,2
SJ1-41SWSF4Y	1 306,46	----	----	2,2

SJ1-42SWSF4Y	1 320,60	----	----	2,2
SJ1-43SWSF4Y	1 334,74	----	----	2,2
SJ1-44SWSF4Y	1 352,51	----	----	2,2
SJ1-45SWSF4Y	1 367,04	----	----	2,2
SJ1-46SWSF4Y	1 381,19	----	----	2,2
SJ1-47SWSF4Y	1 395,33	----	----	2,2
SJ1-48SWSF4Y	1 409,46	----	----	2,2
SJ1-49SWSF4Y	1 423,61	----	----	2,2
SJ1-50SWSF4Y	1 438,13	----	----	2,2

Многоступенчатые погружные насосы из нержавеющей стали SJ 3

4 дюймовый двигатель		6 дюймовый двигатель		Мощность (кВт)
Артикул	Цена розница (USD) с НДС	Артикул	Цена розница (USD) с НДС	
SJ3-1SWSF4Y	497,04	----	----	0,37
SJ3-2SWSF4Y	511,65	----	----	0,37
SJ3-3SWSF4Y	526,28	----	----	0,37
SJ3-4SWSF4Y	540,89	----	----	0,37
SJ3-5SWSF4Y	555,51	----	----	0,37
SJ3-6SWSF4Y	570,13	----	----	0,37
SJ3-7SWSF4Y	585,13	----	----	0,55
SJ3-8SWSF4Y	599,76	----	----	0,55
SJ3-9SWSF4Y	614,38	----	----	0,55
SJ3-10SWSF4Y	670,13	----	----	0,75
SJ3-11SWSF4Y	684,75	----	----	0,75
SJ3-12SWSF4Y	699,76	----	----	0,75
SJ3-13SWSF4Y	749,37	----	----	1,1
SJ3-14SWSF4Y	763,98	----	----	1,1
SJ3-15SWSF4Y	778,61	----	----	1,1
SJ3-16SWSF4Y	793,62	----	----	1,1
SJ3-17SWSF4Y	808,24	----	----	1,1
SJ3-18SWSF4Y	822,85	----	----	1,1
SJ3-19SWSF4Y	886,97	----	----	1,5
SJ3-20SWSF4Y	901,58	----	----	1,5
SJ3-21SWSF4Y	916,59	----	----	1,5
SJ3-22SWSF4Y	931,21	----	----	1,5
SJ3-23SWSF4Y	1 055,44	----	----	2,2
SJ3-24SWSF4Y	1 070,06	----	----	2,2
SJ3-25SWSF4Y	1 084,67	----	----	2,2
SJ3-26SWSF4Y	1 099,67	----	----	2,2
SJ3-27SWSF4Y	1 114,30	----	----	2,2
SJ3-28SWSF4Y	1 128,91	----	----	2,2
SJ3-29SWSF4Y	1 143,54	----	----	2,2
SJ3-30SWSF4Y	1 158,16	----	----	2,2
SJ3-31SWSF4Y	1 173,17	----	----	2,2
SJ3-32SWSF4Y	1 187,78	----	----	2,2
SJ3-33SWSF4Y	1 475,16	----	----	3

SJ3-34SWSF4Y	1 489,79	----	----	3
SJ3-35SWSF4Y	1 504,40	----	----	3
SJ3-36SWSF4Y	1 519,42	----	----	3
SJ3-37SWSF4Y	1 534,03	----	----	3
SJ3-38SWSF4Y	1 548,66	----	----	3
SJ3-39SWSF4Y	1 563,27	----	----	3
SJ3-40SWSF4Y	1 578,27	----	----	3
SJ3-41SWSF4Y	1 592,89	----	----	3
SJ3-42SWSF4Y	1 607,52	----	----	3
SJ3-43SWSF4Y	1 622,13	----	----	3

Многоступенчатые погружные насосы из нержавеющей стали SJ 5

4 дюймовый двигатель		6 дюймовый двигатель		Мощность (кВт)
Артикул	Цена розница (USD) с НДС	Артикул	Цена розница (USD) с НДС	
SJ5-1SWSF4Y	500,44	----	----	0,37
SJ5-2SWSF4Y	515,11	----	----	0,37
SJ5-3SWSF4Y	529,78	----	----	0,37
SJ5-4SWSF4Y	544,46	----	----	0,37
SJ5-5SWSF4Y	559,13	----	----	0,55
SJ5-6SWSF4Y	573,79	----	----	0,55
SJ5-7SWSF4Y	629,99	----	----	0,75
SJ5-8SWSF4Y	644,67	----	----	0,75
SJ5-9SWSF4Y	693,57	----	----	1,1
SJ5-10SWSF4Y	708,24	----	----	1,1
SJ5-11SWSF4Y	722,92	----	----	1,1
SJ5-12SWSF4Y	737,97	----	----	1,1
SJ5-13SWSF4Y	801,38	----	----	1,5
SJ5-14SWSF4Y	816,06	----	----	1,5
SJ5-15SWSF4Y	830,73	----	----	1,5
SJ5-16SWSF4Y	845,80	----	----	1,5
SJ5-17SWSF4Y	860,46	----	----	1,5
SJ5-18SWSF4Y	984,74	----	----	2,2
SJ5-19SWSF4Y	1 000,91	----	----	2,2
SJ5-20SWSF4Y	1 015,58	----	----	2,2
SJ5-21SWSF4Y	1 030,65	----	----	2,2
SJ5-22SWSF4Y	1 045,31	----	----	2,2
SJ5-23SWSF4Y	1 060,00	----	----	2,2
SJ5-24SWSF4Y	1 074,66	----	----	2,2
SJ5-25SWSF4Y	1 089,33	----	----	2,2
SJ5-26SWSF4Y	1 371,64	----	----	3
SJ5-27SWSF4Y	1 386,30	----	----	3
SJ5-28SWSF4Y	1 400,97	----	----	3
SJ5-29SWSF4Y	1 415,64	----	----	3
SJ5-30SWSF4Y	1 430,32	----	----	3
SJ5-31SWSF4Y	1 445,37	----	----	3
SJ5-32SWSF4Y	1 460,05	----	----	3

SJ5-33SWSF4Y	1 480,25	----	----	3
SJ5-34SWSF4Y	1 590,85	----	----	4
SJ5-35SWSF4Y	1 605,52	----	----	4
SJ5-36SWSF4Y	1 620,59	----	----	4
SJ5-37SWSF4Y	1 635,25	----	----	4
SJ5-38SWSF4Y	1 649,92	----	----	4
SJ5-39SWSF4Y	1 664,59	----	----	4
SJ5-40SWSF4Y	1 679,66	----	----	4
SJ5-41SWSF4Y	1 694,32	----	----	4
SJ5-42SWSF4Y	1 708,99	----	----	4
SJ5-43SWSF4Y	1 723,66	----	----	4

Многоступенчатые погружные насосы из нержавеющей стали SJ 8

4 дюймовый двигатель		6 дюймовый двигатель		Мощность (кВт)
Артикул	Цена розница (USD) с НДС	Артикул	Цена розница (USD) с НДС	
SJ8-1SWSF4Y	555,04	----	----	0,37
SJ8-2SWSF4Y	583,92	----	----	0,37
SJ8-3SWSF4Y	612,42	----	----	0,55
SJ8-4SWSF4Y	682,44	----	----	0,75
SJ8-5SWSF4Y	710,94	----	----	0,75
SJ8-6SWSF4Y	773,67	----	----	1,1
SJ8-7SWSF4Y	802,57	----	----	1,1
SJ8-8SWSF4Y	879,05	----	----	1,5
SJ8-9SWSF4Y	907,94	----	----	1,5
SJ8-10SWSF4Y	936,44	----	----	1,5
SJ8-11SWSF4Y	1 074,54	----	----	2,2
SJ8-12SWSF4Y	1 103,43	----	----	2,2
SJ8-13SWSF4Y	1 134,17	----	----	2,2
SJ8-14SWSF4Y	1 163,05	----	----	2,2
SJ8-15SWSF4Y	1 191,55	----	----	2,2
SJ8-16SWSF4Y	1 487,69	----	----	3
SJ8-17SWSF4Y	1 516,18	----	----	3
SJ8-18SWSF4Y	1 544,68	----	----	3
SJ8-19SWSF4Y	1 669,50	----	----	4
SJ8-20SWSF4Y	1 698,00	----	----	4
SJ8-21SWSF4Y	1 726,89	----	----	4
SJ8-22SWSF4Y	1 758,54	----	----	4
SJ8-23SWSF4Y	1 787,43	----	----	4
SJ8-24SWSF4Y	1 815,92	----	----	4
SJ8-25SWSF4Y	1 844,42	----	----	4
SJ8-26SWSF4Y	2 072,03	----	----	5,5
SJ8-27SWSF4Y	2 100,53	----	----	5,5
SJ8-28SWSF4Y	2 129,41	----	----	5,5
SJ8-29SWSF4Y	2 157,91	----	----	5,5
SJ8-30SWSF4Y	2 186,42	----	----	5,5
SJ8-31SWSF4Y	2 220,48	----	----	5,5

SJ8-32SWSF4Y	2 248,98	----	----	5,5
SJ8-33SWSF4Y	2 277,86	----	----	5,5
SJ8-34SWSF4Y	2 306,36	----	----	5,5
SJ8-35SWSF4Y	2 335,24	----	----	5,5
SJ8-36SWSF4Y	2 363,74	----	----	5,5
SJ8-37SWSF4Y	2 392,23	----	----	5,5
SJ8-38SWSF4Y	2 640,42	----	----	7,5
SJ8-39SWSF4Y	2 668,92	----	----	7,5
SJ8-40SWSF4Y	2 697,80	----	----	7,5
SJ8-41SWSF4Y	2 726,30	----	----	7,5
SJ8-42SWSF4Y	2 755,34	----	----	7,5
SJ8-43SWSF4Y	2 783,84	----	----	7,5
SJ8-44SWSF4Y	2 812,34	----	----	7,5
SJ8-45SWSF4Y	2 841,07	----	----	7,5
SJ8-46SWSF4Y	2 869,57	----	----	7,5
SJ8-47SWSF4Y	2 898,45	----	----	7,5
SJ8-48SWSF4Y	2 926,95	----	----	7,5
SJ8-49SWSF4Y	2 955,45	----	----	7,5
SJ8-50SWSF4Y	2 984,34	----	----	7,5

Многоступенчатые погружные насосы из нержавеющей стали SJ 12

4 дюймовый двигатель		6 дюймовый двигатель		Мощность (кВт)
Артикул	Цена розница (USD) с НДС	Артикул	Цена розница (USD) с НДС	
SJ12-1SWSF4Y	584,24	----	----	0,37
SJ12-2SWSF4Y	633,20	----	----	0,55
SJ12-3SWSF4Y	757,09	----	----	1,1
SJ12-4SWSF4Y	806,04	----	----	1,1
SJ12-5SWSF4Y	902,98	----	----	1,5
SJ12-6SWSF4Y	1 061,10	----	----	2,2
SJ12-7SWSF4Y	1 110,05	----	----	2,2
SJ12-8SWSF4Y	1 426,25	----	----	3
SJ12-9SWSF4Y	1 474,76	----	----	3
SJ12-10SWSF4Y	1 523,72	----	----	3
SJ12-11SWSF4Y	1 668,61	----	----	4
SJ12-12SWSF4Y	1 717,12	----	----	4
SJ12-13SWSF4Y	1 768,61	----	----	4
SJ12-14SWSF4Y	2 016,31	----	----	5,5
SJ12-15SWSF4Y	2 064,82	----	----	5,5
SJ12-16SWSF4Y	2 113,76	----	----	5,5
SJ12-17SWSF4Y	2 162,72	----	----	5,5
SJ12-18SWSF4Y	2 211,48	----	----	5,5
SJ12-19SWSF4Y	2 479,48	----	----	7,5
SJ12-20SWSF4Y	2 528,43	----	----	7,5
SJ12-21SWSF4Y	2 576,95	----	----	7,5
SJ12-22SWSF4Y	2 629,47	----	----	7,5

SJ12-23SWSF4Y	2 678,41	-----	-----	7,5
SJ12-24SWSF4Y	2 726,93	-----	-----	7,5
SJ12-25SWSF4Y	2 775,88	-----	-----	7,5

Многоступенчатые погружные насосы из нержавеющей стали SJ 17

4 дюймовый двигатель		6 дюймовый двигатель		Мощность (кВт)
Артикул	Цена розница (USD) с НДС	Артикул	Цена розница (USD) с НДС	
SJ17-1SWSF4Y	737,16	-----	-----	0,55
SJ17-2SWSF4Y	888,12	-----	-----	1,1
SJ17-3SWSF4Y	1 121,87	-----	-----	2,2
SJ17-4SWSF4Y	1 198,02	-----	-----	2,2
SJ17-5SWSF4Y	1 540,86	-----	-----	3
SJ17-6SWSF4Y	1 717,76	SJ17-6SWSP6Y	2 663,57	4
SJ17-7SWSF4Y	1 793,90	SJ17-7SWSP6Y	2 744,48	4
SJ17-8SWSF4Y	2 068,23	SJ17-8SWSP6Y	2 874,56	5,5
SJ17-9SWSF4Y	2 144,39	SJ17-9SWSP6Y	2 951,44	5,5
SJ17-10SWSF4Y	2 219,99	SJ17-10SWSP6Y	3 027,76	5,5
SJ17-11SWSF4Y	2 515,42	SJ17-11SWSP6Y	3 275,94	7,5
SJ17-12SWSF4Y	2 591,56	SJ17-12SWSP6Y	3 352,80	7,5
SJ17-13SWSF4Y	2 667,16	SJ17-13SWSP6Y	3 429,12	7,5
-----	-----	SJ17-14SWSP6Y	3 715,41	9,2
-----	-----	SJ17-15SWSP6Y	3 791,73	9,2
-----	-----	SJ17-16SWSP6Y	3 868,59	9,2
-----	-----	SJ17-17SWSP6Y	3 945,47	9,2
-----	-----	SJ17-18SWSP6Y	4 261,61	11
-----	-----	SJ17-19SWSP6Y	4 338,47	11
-----	-----	SJ17-20SWSP6Y	4 415,34	11
-----	-----	SJ17-21SWSP6Y	4 666,79	13
-----	-----	SJ17-22SWSP6Y	4 743,67	13
-----	-----	SJ17-23SWSP6Y	4 819,99	13
-----	-----	SJ17-24SWSP6Y	4 896,86	13
-----	-----	SJ17-25SWSP6Y	5 247,83	15
-----	-----	SJ17-26SWSP6Y	5 324,16	15

Многоступенчатые погружные насосы из нержавеющей стали SJ 30

4 дюймовый двигатель		6 дюймовый двигатель		Мощность (кВт)
Артикул	Цена розница (USD) с НДС	Артикул	Цена розница (USD) с НДС	
SJ30-1SWSF4Y	857,40	-----	-----	1,1
SJ30-2SWSF4Y	1 110,80	-----	-----	2,2
SJ30-3SWSF4Y	1 484,21	-----	-----	3
SJ30-4SWSF4Y	1 686,32	-----	-----	4
SJ30-5SWSF4Y	1 991,22	SJ30-5SWSP6Y	2 797,46	5,5
SJ30-6SWSF4Y	2 102,21	SJ30-6SWSP6Y	2 907,54	5,5

SJ30-7SWSF4Y	2 427,66	SJ30-7SWSP6Y	3 188,94	7,5
SJ30-8SWSF4Y	2 533,84	SJ30-8SWSP6Y	3 299,04	7,5
----	-----	SJ30-9SWSP6Y	3 614,72	9,2
----	-----	SJ30-10SWSP6Y	3 724,82	9,2
----	-----	SJ30-11SWSP6Y	3 834,92	9,2
----	-----	SJ30-12SWSP6Y	4 184,82	11
----	-----	SJ30-13SWSP6Y	4 294,91	11
----	-----	SJ30-14SWSP6Y	4 580,14	13
----	-----	SJ30-15SWSP6Y	4 690,24	13
----	-----	SJ30-16SWSP6Y	5 074,44	15
----	-----	SJ30-17SWSP6Y	5 184,52	15
----	-----	SJ30-18SWSP6Y	5 568,72	18,5
----	-----	SJ30-19SWSP6Y	5 678,82	18,5
----	-----	SJ30-20SWSP6Y	5 788,90	18,5
----	-----	SJ30-21SWSP6Y	5 902,84	18,5
----	-----	SJ30-22SWSP6Y	6 424,04	22
----	-----	SJ30-23SWSP6Y	6 533,60	22
----	-----	SJ30-24SWSP6Y	6 643,69	22
----	-----	SJ30-25SWSP6Y	6 753,79	22

Многоступенчатые погружные насосы из нержавеющей стали SJ 42

4 дюймовый двигатель		6 дюймовый двигатель		Мощность (кВт)
Артикул	Цена розница (USD) с НДС	Артикул	Цена розница (USD) с НДС	
SJ42-1SWSF4Y	1 096,53	----	-----	2,2
SJ42-2SWSF4Y	1 497,14	----	-----	3
SJ42-3SWSF4Y	1 935,18	SJ42-3SWSP6Y	2 736,36	5,5
SJ42-4SWSF4Y	2 297,85	SJ42-4SWSP6Y	3 052,81	7,5
SJ42-5SWSF4Y	2 441,24	SJ42-5SWSP6Y	3 197,93	7,5
----	-----	SJ42-6SWSP6Y	3 557,20	9,2
----	-----	SJ42-7SWSP6Y	3 942,14	11
----	-----	SJ42-8SWSP6Y	4 258,57	13
----	-----	SJ42-9SWSP6Y	4 678,47	15
----	-----	SJ42-10SWSP6Y	4 823,60	15
----	-----	SJ42-11SWSP6Y	5 242,81	18,5
----	-----	SJ42-12SWSP6Y	5 387,94	18,5
----	-----	SJ42-13SWSP6Y	5 944,19	22
----	-----	SJ42-14SWSP6Y	6 091,60	22
----	-----	SJ42-15SWSP6Y	6 236,73	22
----	-----	SJ42-16SWSP6Y	6 911,90	25
----	-----	SJ42-17SWSP6Y	7 057,69	25
----	-----	SJ42-18SWSP6Y	7 495,06	30
----	-----	SJ42-19SWSP6Y	7 640,19	30
----	-----	SJ42-20SWSP6Y	7 785,31	30
----	-----	SJ42-21SWSP6Y	8 815,61	37
----	-----	SJ42-22SWSP6Y	8 978,38	37

Многоступенчатые погружные насосы из нержавеющей стали SJ 60

4 дюймовый двигатель		6 дюймовый двигатель		Мощность (кВт)
Артикул	Цена розница (USD) с НДС	Артикул	Цена розница (USD) с НДС	
SJ60-1SWSF4Y	1 125,65	----	----	2,2
SJ60-2-2SWSF4Y	1 537,80	----	----	3
SJ60-2SWSF4Y	1 633,74	----	----	4
SJ60-3-2SWSF4Y	1 988,17	SJ60-3-2SWSP6Y	2 789,55	5,5
SJ60-3SWSF4Y	1 988,17	SJ60-3SWSP6Y	2 789,55	5,5
SJ60-4SWSF4Y	2 363,16	SJ60-4SWSP6Y	3 118,32	7,5
----	----	SJ60-5SWSP6Y	3 481,35	9,2
----	----	SJ60-6SWSP6Y	3 887,85	11
----	----	SJ60-7SWSP6Y	4 216,59	13
----	----	SJ60-8-2SWSP6Y	4 374,05	13
----	----	SJ60-8SWSP6Y	4 648,14	15
----	----	SJ60-9-2SWSP6Y	4 806,32	15
----	----	SJ60-9SWSP6Y	5 080,41	18,5
----	----	SJ60-10SWSP6Y	5 237,87	18,5
----	----	SJ60-11SWSP6Y	5 806,45	22
----	----	SJ60-12SWSP6Y	5 963,90	22
----	----	SJ60-13SWSP6Y	6 123,81	22
----	----	SJ60-14SWSP6Y	6 811,31	25
----	----	SJ60-15SWSP6Y	6 968,77	25
----	----	SJ60-16SWSP6Y	7 418,45	30
----	----	SJ60-17SWSP6Y	7 576,62	30
----	----	SJ60-18SWSP6Y	7 734,08	30
----	----	SJ60-19SWSP6Y	8 767,35	37
----	----	SJ60-20SWSP6Y	8 943,77	37
----	----	SJ60-21SWSP6Y	9 120,22	37

Многоступенчатые погружные насосы из нержавеющей стали SJ 75

6 дюймовый двигатель		8 дюймовый двигатель		Мощность (кВт)
Артикул	Цена розница (USD) с НДС	Артикул	Цена розница (USD) с НДС	
SJ75-1SWSP6Y	3 209,33	----	----	4
SJ75-2SWSP6Y	3 255,11	SJ75-2SWSP8S	4 582,50	7,5
SJ75-3SWSP6Y	4 238,52	SJ75-3SWSP8S	5 062,74	11
SJ75-4SWSP6Y	4 590,59	SJ75-4SWSP8S	5 359,52	15
SJ75-5SWSP6Y	4 825,31	SJ75-5SWSP8S	5 668,44	18,5
SJ75-6SWSP6Y	5 339,28	SJ75-6SWSP8S	5 953,07	22
SJ75-7SWSP6Y	6 789,44	SJ75-7SWSP8S	7 468,40	30
SJ75-8SWSP6Y	6 789,44	SJ75-8SWSP8S	7 468,40	30
SJ75-9SWSP6Y	7 917,19	SJ75-9SWSP8S	8 708,91	37
SJ75-10SWSP6Y	7 917,19	SJ75-10SWSP8S	8 708,91	37
----	----	SJ75-11SWSP8S	8 742,77	45

----	-----	SJ75-12SWSP8S	8 742,77	45
----	-----	SJ75-13SWSP8S	по запросу	55
----	-----	SJ75-14SWSP8S		55
----	-----	SJ75-15SWSP8S		55
-----	-----	SJ75-16SWSP8S		63
----	-----	SJ75-17SWSP8S		63
----	-----	SJ75-18SWSP8S		75
----	-----	SJ75-19SWSP8S		75
----	-----	SJ75-20SWSP8S		75

Многоступенчатые погружные насосы из нержавеющей стали SJ 95

6 дюймовый двигатель		8 дюймовый двигатель		Мощность (кВт)
Артикул	Цена розница (USD) с НДС	Артикул	Цена розница (USD) с НДС	
SJ95-2SWSP6Y	3 971,41	SJ95-2SWSP8S	4 825,31	9,2
SJ95-3SWSP6Y	4 590,59	SJ95-3SWSP8S	5 359,52	13
SJ95-4SWSP6Y	4 825,31	SJ95-4SWSP8S	5 668,44	18,5
SJ95-5SWSP6Y	5 339,28	SJ95-5SWSP8S	5 953,07	22
SJ95-6SWSP6Y	6 109,56	SJ95-6SWSP8S	6 487,27	25
SJ95-7SWSP6Y	6 789,44	SJ95-7SWSP8S	7 468,40	30
SJ95-8SWSP6Y	7 917,19	SJ95-8SWSP8S	8 708,91	37
SJ95-9SWSP6Y	7 917,19	SJ95-9SWSP8S	8 708,91	37
----	-----	SJ95-10SWSP8S	8 742,77	45
----	-----	SJ95-11SWSP8S	8 742,77	45
----	-----	SJ95-12SWSP8S	по запросу	55
----	-----	SJ95-13SWSP8S		55
----	-----	SJ95-14SWSP8S		55
----	-----	SJ95-15SWSP8S		63
----	-----	SJ95-16SWSP8S		63
----	-----	SJ95-17SWSP8S		75
----	-----	SJ95-18SWSP8S		75

Многоступенчатые погружные насосы из нержавеющей стали SJ 120

6 дюймовый двигатель		8 дюймовый двигатель		Мощность (кВт)
Артикул	Цена розница (USD) с НДС	Артикул	Цена розница (USD) с НДС	
SJ 120-1SWSP6Y	5 240,47	SJ 120-1SWSP8S	6 152,15	11
SJ 120-2-2SWSP6Y	6 246,78	SJ 120-2-2SWSP8S	7 235,85	15
SJ 120-2-1SWSP6Y	6 734,03	SJ 120-2-1SWSP8S	7 470,35	18,5
SJ 120-2SWSP6Y	6 968,30	SJ 120-2SWSP8S	7 778,13	22
SJ 120-3-2SWSP6Y	7 930,60	SJ 120-3-2SWSP8S	8 767,49	25
SJ 120-3-1SWSP6Y	9 027,49	SJ 120-3-1SWSP8S	9 067,29	30
SJ 120-3SWSP6Y	9 033,32	SJ 120-3SWSP8S	9 067,29	30
SJ 120-4-2SWSP6Y	10 151,56	SJ 120-4-2SWSP8S	10 554,76	37
SJ 120-4-1SWSP6Y	10 151,56	SJ 120-4-1SWSP8S	10 554,76	37
SJ 120-4SWSP6Y	10 156,12	SJ 120-4SWSP8S	10 554,76	37

----	----	SJ 120-5-2SWSP8S	11 813,15	45
----	----	SJ 120-5-1SWSP8S	11 813,15	45
----	----	SJ 120-5SWSP8S	по запросу	55
----	----	SJ 120-6-2SWSP8S		55
----	----	SJ 120-6-1SWSP8S		55
----	----	SJ 120-6SWSP8S		63
----	----	SJ 120-7-2SWSP8S		63
----	----	SJ 120-7-1SWSP8S		63
----	----	SJ 120-7SWSP8S		75
----	----	SJ 120-8-2SWSP8S		75
----	----	SJ 120-8-1SWSP8S		75
----	----	SJ 120-8SWSP8S		75
----	----	SJ 120-9-2SWSP8S		90
----	----	SJ 120-9-1SWSP8S		90
----	----	SJ 120-9SWSP8S		90
----	----	SJ 120-10-2SWSP8S		90
----	----	SJ 120-10-1SWSP8S		90
----	----	SJ 120-10SWSP8S		110
----	----	SJ 120-11-2SWSP8S		110
----	----	SJ 120-11-1SWSP8S		110
----	----	SJ 120-11SWSP8S		110

Многоступенчатые погружные насосы из нержавеющей стали SJ 150

6 дюймовый двигатель		8 дюймовый двигатель		Мощность (кВт)
Артикул	Цена розница (USD) с НДС	Артикул	Цена розница (USD) с НДС	
SJ 150-1-1SWSP6Y	5 113,01	SJ 150-1-1SWSP8S	6 073,93	9,2
SJ 150-1SWSP6Y	5 443,67	SJ 150-1SWSP8S	6 500,86	13
SJ 150-2-2SWSP6Y	6 734,07	SJ 150-2-2SWSP8S	7 463,61	18,5
SJ 150-2-1SWSP6Y	6 965,06	SJ 150-2-1SWSP8S	7 771,10	22
SJ 150-2SWSP6Y	7 210,35	SJ 150-2SWSP8S	8 032,72	25
SJ 150-3-2SWSP6Y	9 027,49	SJ 150-3-2SWSP8S	9 059,01	30
SJ 150-3-1SWSP6Y	9 430,67	SJ 150-3-1SWSP8S	9 817,86	37
SJ 150-3SWSP6Y	9 430,67	SJ 150-3SWSP8S	9 817,86	37
----	----	SJ 150-4-2SWSP8S	11 075,06	45
----	----	SJ 150-4-1SWSP8S	11 075,06	45
----	----	SJ 150-4SWSP8S	по запросу	55
----	----	SJ 150-5-2SWSP8S		55
----	----	SJ 150-5-1SWSP8S		55
----	----	SJ 150-5SWSP8S		63
----	----	SJ 150-6-2SWSP8S		63
----	----	SJ 150-6-1SWSP8S		75
----	----	SJ 150-6SWSP8S		75
----	----	SJ 150-7-2SWSP8S		75
----	----	SJ 150-7-1SWSP8S		90
----	----	SJ 150-7SWSP8S		90
----	----	SJ 150-8-2SWSP8S		90

----	-----	SJ 150-8-1SWSP8S	110
----	-----	SJ 150-8SWSP8S	110
----	-----	SJ 150-9-2SWSP8S	110
----	-----	SJ 150-9-1SWSP8S	110
----	-----	SJ 150-9SWSP8S	110

Многоступенчатые погружные насосы из нержавеющей стали SJ 200

10 дюймовый двигатель		Мощность (кВт)
Артикул	Цена розница (USD) с НДС	
SJ200-1SWSP10S	12 382,23	30
SJ200-2-2BSWSP10S	14 033,72	37
SJ200-2-2ASWSP10S	14 457,57	45
SJ200-2-ASWSP10S	по запросу	55
SJ200-2SWSP10S		55
SJ200-3-2BSWSP10S		75
SJ200-3-A-BSWSP10S		75
SJ200-3-2ASWSP10S		75
SJ200-3-BSWSP10S		75
SJ200-3-ASWSP10S		75
SJ200-3SWSP10S		90
SJ200-4-2BSWSP10S		90
SJ200-4-2ASWSP10S		110
SJ200-4-ASWSP10S		110
SJ200-4SWSP10S		110



SM многоступенчатые погружные насосы из нержавеющей стали (пласт.раб.колесо)

1. Все агрегаты электронасосные поставляются с кабелем длиной
2. Однофазные электродвигатели агрегатов электронасосных комплектуются
3. Возможна комплектация охлаждающим кожухом из ПВХ. Стоимость предоставляется по запросу.
4. Минимальная партия: минимум 10 шт. одного артикула, суммарная стоимость целого заказа должна быть не менее 20 000 USD.

ТОЛЬКО ДЛЯ ВЕРТИКАЛЬНОЙ УСТАНОВКИ!!! Горизонтальный монтаж категорически запрещен!

**обновление
03.07.2023**

Модель/Артикул	Цена розница (USD) с НДС	Мощность, кВт	Модель/Артикул	Цена розница (USD) с НДС
1ф, 220В			3ф., 380В	
SM(A)1.8-11 D	201,70	0,25		
SM(A)1.8-15 D	224,52	0,37		
SM(A)1.8-21 D	259,33	0,55		
SM(A)1.8-27 D	306,16	0,75		
SM(A)1.8-39 D	384,20	1,1		
SM(A)2.5-8 D	195,70	0,25		
SM(A)2.5-11 D	212,51	0,37		
SM(A)2.5-16 D	249,73	0,55		
SM(A)2.5-21 D	289,35	0,75		
SM(A)2.5-30 D	357,79	1,1		
SM(B)2-9 D	253,33	0,37	SM(B)2-9 S	248,53
SM(B)2-13 D	285,75	0,55	SM(B)2-13 S	280,95

SM(B)2-16 D	316,96	0,75	SM(B)2-16 S	310,96
SM(B)2-18 D	336,17	0,95	SM(B)2-18 S	330,17
SM(B)2-22 D	385,40	1,1	SM(B)2-22 S	377,00
SM(B)2-28 D	440,63	1,5	SM(B)2-28 S	432,22
SM(B)3-8 D	253,33	0,37	SM(B)3-8 S	248,53
SM(B)3-11 D	291,75	0,55	SM(B)3-11 S	285,75
SM(B)3-13 D	313,36	0,75	SM(B)3-13 S	307,36
SM(B)3-15 D	332,57	0,95	SM(B)3-15 S	325,37
SM(B)3-19 D	377,00	1,1	SM(B)3-19 S	368,59
SM(B)3-23 D	422,62	1,5	SM(B)3-23 S	399,81
SM(B)1)2-9 D	208,91	0,37	SM(B)1)2-9 S	225,72
SM(B)1)2-13 D	237,72	0,55	SM(B)1)2-13 S	255,73
SM(B)1)2-16 D	270,14	0,75	SM(B)1)2-16 S	290,55
SM(B)1)2-18 D	286,95	0,95	SM(B)1)2-18 S	310,96
SM(B)1)2-22 D	327,77	1,1	SM(B)1)2-22 S	354,18
SM(B)1)2-28 D	383,00	1,5	SM(B)1)2-28 S	404,61
SM(B)1)3-8 D	210,11	0,37	SM(B)1)3-8 S	226,92
SM(B)1)3-11 D	241,33	0,55	SM(B)1)3-11 S	259,33
SM(B)1)3-13 D	265,34	0,75	SM(B)1)3-13 S	285,75
SM(B)1)3-15 D	276,14	0,95	SM(B)1)3-15 S	298,96
SM(B)1)3-19 D	320,57	1,1	SM(B)1)3-19 S	345,78
SM(B)1)3-23 D	374,59	1,5	SM(B)1)3-23 S	396,21
SM(C)2-8 D	247,33	0,37	SM(C)2-8 S	224,52
SM(C)2-11 D	277,34	0,55	SM(C)2-11 S	254,53
SM(C)2-14 D	320,57	0,75	SM(C)2-14 S	297,75
SM(C)2-19 D	370,99	1,1	SM(C)2-19 S	345,78
SM(C)2-25 D	438,23	1,5	SM(C)2-25 S	411,81
SM(C)2-38 D	555,89	2,2	SM(C)2-38 S	533,08
		3	SM(C)2-52 S	818,82
		4	SM(C)2-65 S	934,08
SM(C)3-6 D	229,32	0,37	SM(C)3-6 S	242,53
SM(C)3-9 D	270,14	0,55	SM(C)3-9 S	265,34
SM(C)3-11 D	303,76	0,75	SM(C)3-11 S	297,75
SM(C)3-15 D	357,79	1,1	SM(C)3-15 S	351,78
SM(C)3-20 D	410,61	1,5	SM(C)3-20 S	398,61
SM(C)3-27 D	479,05	2,2	SM(C)3-27 S	505,46
		3	SM(C)3-40 S	609,92
		4	SM(C)3-50 S	883,66
		5,5	SM(C)3-62 S	1 168,21
SM(C)4-7 D	246,13	0,55	SM(C)4-7 S	242,53
SM(C)4-9 D	296,55	0,75	SM(C)4-9 S	272,54

SM(C)4-12 D	350,58	1,1	SM(C)4-12 S	321,77
SM(C)4-16 D	397,41	1,5	SM(C)4-16 S	368,59
SM(C)4-22 D	474,25	2,2	SM(C)4-22 S	443,03
		3	SM(C)4-32 S	581,10
		4	SM(C)4-40 S	762,40
		5,5	SM(C)4-50 S	1 180,21
		7,5	SM(C)4-62 S	1 314,68
SM(C)6-6 D	253,33	0,55	SM(C)6-6 S	249,73
SM(C)6-8 D	303,76	0,75	SM(C)6-8 S	278,54
SM(C)6-11 D	350,58	1,1	SM(C)6-11 S	321,77
SM(C)6-14 D	405,81	1,5	SM(C)6-14 S	377,00
SM(C)6-20 D	488,65	2,2	SM(C)6-20 S	457,44
		3	SM(C)6-28 S	603,91
		4	SM(C)6-36 S	673,55
		5,5	SM(C)6-46 S	1 040,94
		7,5	SM(C)6-52 S	1 221,03
SM(C)8-5 D	249,73	0,55	SM(C)8-5 S	246,13
SM(C)8-6 D	295,35	0,75	SM(C)8-6 S	271,34
SM(C)8-8 D	339,78	1,1	SM(C)8-8 S	310,96
SM(C)8-11 D	391,40	1,5	SM(C)8-11 S	362,59
SM(C)8-15 D	461,04	2,2	SM(C)8-15 S	428,62
		3	SM(C)8-20 S	555,89
		4	SM(C)8-28 S	661,54
		5,5	SM(C)8-36 S	899,27
		7,5	SM(C)8-44 S	1 210,23
SM(C)10-5 D	272,54	0,75	SM(C)10-5 S	268,94
SM(C)10-6 D	334,97	1,1	SM(C)10-6 S	303,76
SM(C)10-9 D	379,40	1,5	SM(C)10-9 S	349,38
SM(C)10-13 D	452,63	2,2	SM(C)10-13 S	417,82
		3	SM(C)10-18 S	541,48
		4	SM(C)10-23 S	624,32
		5,5	SM(C)10-28 S	862,05
		7,5	SM(C)10-36 S	991,71
SM(C)16-5 D	458,64	1,1	SM(C)16-5 S	450,23
SM(C)16-7 D	499,46	1,5	SM(C)16-7 S	489,85
SM(C)16-10 D	540,28	2,2	SM(C)16-10 S	529,47
		3	SM(C)16-13 S	650,74
		4	SM(C)16-17 S	759,99
		5,5	SM(C)16-22 S	1 026,53
		7,5	SM(C)16-28 S	1 215,03
		2,2	SM(G)25-2 S	632,73

3	SM(G)25-3 S	715,57
4	SM(G)25-4 S	785,21
5,5	SM(G)25-5 S	960,50
7,5	SM(G)25-7 S	1 108,17
9,2	SM(G)25-9 S	1 363,91
11	SM(G)25-11 S	1 642,45
13	SM(G)25-13 S	1 794,93
15	SM(G)25-15 S	1 929,40
	SM(F1)12-24 S	1 425,50
	SM(F1)12-29 S	1 701,02

Погружные электронасосы WQ для отвода канализационных сточных вод

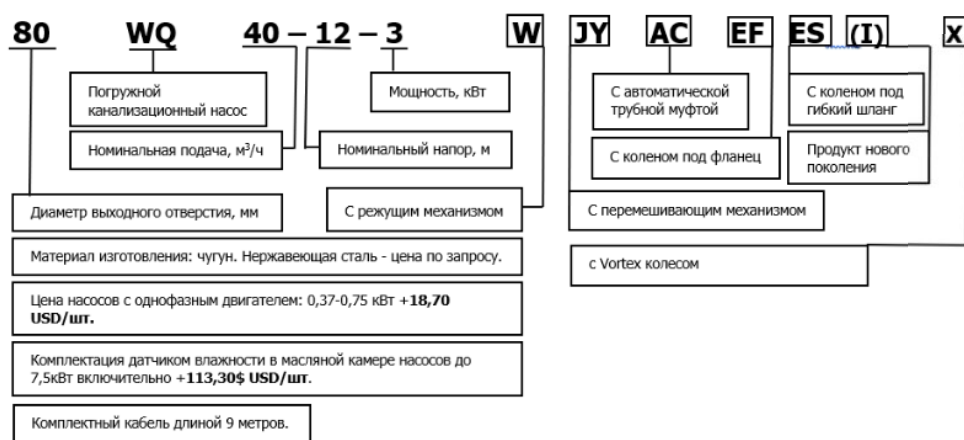

Комплектация насосов серии WQ ATM		
Модель ATM	Применяется для	Примечание
TOS-40~150 TO-150~500	Насосы WQ мощностью более 0.55 кВт (за исключением 4-х полюсных моделей DN100 мощностью 18.5-22 кВт и насосов серии WQ-H).	Стандартная автоматическая трубная муфта
TOS-80F TOS-100F	4-х полюсные насосы с напорным патрубком DN100 и мощностью 18.5-22 кВт (например, 100WQ100-39-22AC(I); насосы серии WQ-H).	Усиленная автоматическая трубная муфта

обновление
03.07.2023

Модель/арт. WQ с АТМ	Скорость, об/мин	DN	Цена розница WQ, USD с НДС		
			с АТМ	под гибкий шланг/ под АТМ	колено с фланцем
2-х полюсные					
40WQ12-10-0.75AC(I)	2850	40	866,48	533,86	574,39
40WQ8-15-1.1AC(I)	2850	40	939,15	606,54	645,67
40WQ15-8-1.1AC(I)	2850	40	939,15	606,54	645,67
40WQ15-13-1.1AC(I)	2850	40	939,15	606,54	645,67
40WQ12-18-1.5AC(I)	2880	40	1 048,16	715,55	756,07
50WQ10-7-0.55AC(I)	2850	50	933,56	546,44	593,96
50WQ12-10-0.75AC(I)	2850	50	933,56	546,44	593,96
50WQ8-15-1.1AC(I)	2850	50	993,66	606,54	654,05
50WQ10-13-1.1AC(I)	2850	50	993,66	606,54	654,05
50WQ15-8-1.1AC(I)	2850	50	993,66	606,54	654,05
50WQ15-13-1.1AC(I)	2850	50	993,66	606,54	654,05
50WQ10-15-1.5AC(I)	2880	50	1 102,67	715,55	764,46
50WQ10-18-1.5AC(I)	2880	50	1 102,67	715,55	764,46
50WQ12-12-1.5AC(I)	2880	50	1 102,67	715,55	764,46
50WQ15-10-1.5AC(I)	2880	50	1 102,67	715,55	764,46
50WQ15-15-1.5AC(I)	2880	50	1 102,67	715,55	764,46
50WQ9-22-2.2AC(I)	2880	50	1 220,06	832,94	883,25
50WQ15-18-2.2AC(I)	2880	50	1 220,06	832,94	883,25
50WQ15-20-2.2AC(I)	2880	50	1 220,06	832,94	883,25
50WQ20-15-2.2AC(I)	2880	50	1 220,06	832,94	883,25
50WQ25-10-2.2AC(I)	2880	50	1 220,06	832,94	883,25
50WQ15-25-3AC(I)	2840	50	1 302,52	915,40	965,71
50WQ15-27-3AC(I)	2840	50	1 302,52	915,40	965,71
50WQ25-20-3AC(I)	2840	50	1 302,52	915,40	965,71
50WQ15-32-4AC(I)	2840	50	1 660,29	1 273,17	1 320,68
50WQ15-40-5.5AC(I)	2940	50	1 864,33	1 477,21	1 526,12
50WQ20-30-5.5AC(I)	2940	50	1 864,33	1 477,21	1 526,12
50WQ25-25-5.5AC(I)	2940	50	1 864,33	1 477,21	1 526,12
50WQ20-40-7.5AC(I)	2940	50	2 427,54	2 040,42	2 089,34
50WQ25-35-7.5AC(I)	2940	50	2 427,54	2 040,42	2 089,34
65WQ15-10-1.1AC(I)	2850	65	1 133,41	606,54	669,43
65WQ25-10-1.5AC(I)	2850	65	1 256,40	729,52	793,81
65WQ25-14-2.2AC(I)	2880	65	1 359,82	832,94	897,23
65WQ35-7-2.2AC(I)	2880	65	1 359,82	832,94	897,23
65WQ25-15-3AC(I)	2840	65	1 442,27	915,40	979,68
65WQ25-18-3AC(I)	2840	65	1 442,27	915,40	979,68
65WQ37-13-3AC(I)	2840	65	1 442,27	915,40	979,68

65WQ40-10-3AC(I)	2840	65	1 442,27	915,40	979,68
65WQ20-25-4AC(I)	2840	65	1 800,04	1 273,17	1 337,46
65WQ20-27-4AC(I)	2840	65	1 800,04	1 273,17	1 337,46
65WQ25-31-5.5AC(I)	2940	65	2 004,09	1 477,21	1 541,50
65WQ30-25-5.5AC(I)	2940	65	2 004,09	1 477,21	1 541,50
65WQ20-60-11AC(I) Ductile iron	2930	50	4 017,96	3 491,08	3 555,37
65WQ40-50-11AC(I) Ductile iron	2930	65	4 017,96	3 491,08	3 555,37
65WQ30-60-15AC(I) Ductile iron	2930	65	4 505,70	3 978,82	4 082,24
65WQ50-55-15AC(I) Ductile iron	2930	65	4 505,70	3 978,82	4 082,24
80WQ40-8-2.2AC(I)	2880	80	1 565,26	852,51	934,96
80WQ40-10-2.2AC(I)	2880	80	1 565,26	852,51	934,96
80WQ45-9-2.2AC(I)	2880	80	1 565,26	852,51	934,96
80WQ35-13-3AC(I)	2840	80	1 639,33	926,58	1 009,03
80WQ40-15-4AC(I)	2840	80	2 012,47	1 299,72	1 382,18
80WQ40-22-5.5AC(I)	2940	80	2 245,86	1 533,11	1 615,57
80WQ40-30-7.5AC(I)	2940	80	2 883,15	2 170,40	2 252,85
80WQ50-25-7.5AC(I)	2940	80	2 883,15	2 170,40	2 252,85
80WQ48-38-11AC(I)	2930	80	3 922,92	3 210,17	3 292,63
100WQ50-7-2.2AC(I)	2880	100	1 805,63	852,51	971,30
100WQ60-9-3AC(I)	2840	100	1 906,26	953,13	1 071,92
100WQ50-12-4AC(I)	2840	100	2 252,85	1 299,72	1 419,91
100WQ65-15-5.5AC(I)	2940	100	2 529,57	1 576,44	1 695,23
100WQ65-18-5.5AC(I)	2940	100	2 529,57	1 576,44	1 695,23
100WQ70-14-5.5AC(I)	2940	100	2 529,57	1 576,44	1 695,23
100WQ45-22-7.5AC(I)	2940	100	3 143,09	2 189,96	2 308,75
100WQ65-20-7.5AC(I)	2940	100	3 143,09	2 189,96	2 308,75
100WQ80-15-7.5AC(I)	2940	100	3 143,09	2 189,96	2 308,75
100WQ100-15-7.5AC(I)	2940	100	3 143,09	2 189,96	2 308,75
100WQ80-25-11AC(I)	2940	100	4 589,55	3 636,43	3 755,22
100WQ100-30-15AC(I)	2940	100	5 228,23	4 275,11	4 385,51
150WQ100-7-5.5AC(I)	2940	150	3 396,05	1 671,47	1 906,26
150WQ100-10-5.5AC(I)	2940	150	3 396,05	1 671,47	1 906,26
150WQ100-17-7.5AC(I)	2940	150	3 953,67	2 229,09	2 463,88
150WQ150-10-7.5AC(I)	2940	150	3 953,67	2 229,09	2 463,88
150WQ120-25-15AC(I)	2930	150	6 143,63	4 419,05	4 653,84

Модель/арт. WQ с АТМ	Скорость, об/мин	DN	Цена розница WQ, USD с НДС		
			с АТМ	под гибкий шланг/ под АТМ	колесо с фланцем
4-х полюсные					
80WQ36-10-2.2AC(I)	1450	90	2 181,58	1 468,83	1 548,49

80WQ36-16-4AC(I)	1450	90	2 435,93	1 723,18	1 802,84
80WQ60-11-4AC(I)	1450	92	2 435,93	1 723,18	1 802,84
100WQ60-17-5.5AC(I)	1450	100	3 092,78	2 139,65	2 254,25
100WQ60-20-7.5AC(I)	1450	100	3 308,00	2 354,87	2 468,07
100WQ80-35-18.5AC(I)	1460	100	6 277,79	5 324,67	5 442,06
100WQ100-35-22AC(I)	1460	100	6 035,76	5 082,64	5 194,69
100WQ100-39-22AC(I)	1460	100	6 035,76	5 082,64	5 194,69
150WQ240-7-7.5AC(I)	1450	150	3 953,67	2 229,09	2 463,88
150WQ150-16-11AC(I)	1440	150	5 689,43	3 964,85	4 199,64
150WQ150-20-15AC(I)	1440	150	6 143,63	4 419,05	4 653,84
150WQ150-24-18.5AC(I)	1460	150	7 170,83	5 446,25	5 681,04
150WQ180-20-18.5AC(I)	1460	150	7 170,83	5 446,25	5 681,04
150WQ250-14-18.5AC(I)	1460	150	7 170,83	5 446,25	5 681,04
150WQ200-16-18.5AC(I)	1460	150	7 170,83	5 446,25	5 681,04
150WQ150-27-22AC(I)	1460	150	7 499,77	5 775,20	6 001,55
150WQ180-25-22AC(I)	1460	150	7 499,77	5 775,20	6 001,55
150WQ200-22-22AC(I)	1460	150	7 499,77	5 775,20	6 001,55
150WQ270-16-22AC(I)	1460	150	7 499,77	5 775,20	6 001,55
150WQ200-28-30AC(I)	1450	150	по запросу		
150WQ200-35-37AC(I)	1470	150			
150WQ150-35-37AC(I)	1470	150			
150WQ200-45-55AC(I)	1480	150			
150WQ270-40-55AC(I)	1480	150			
200WQ270-10-11AC(I)	1440	200	6 242,86	4 256,94	4 563,00
200WQ270-14-15AC(I)	1440	200	6 657,93	4 672,01	4 979,47
200WQ250-15-18.5AC(I)	1460	200	7 618,05	5 632,13	5 938,19
200WQ300-12-18.5AC(I)	1460	200	7 618,05	5 632,13	5 938,19
200WQ270-16-22AC(I)	1450	200	7 940,89	5 954,97	6 250,25
200WQ300-15-22AC(I)	1450	200	7 940,89	5 954,97	6 250,25
200WQ400-10-22AC(I)	1450	200	7 940,89	5 954,97	6 250,25
200WQ360-17-30AC(I)	1450	200	по запросу		
200WQ400-15-30AC(I)	1450	200			
200WQ250-22-30AC(I)	1450	200			
200WQ270-28-37AC(I)	1470	200			
200WQ300-26-37AC(I)	1450	200			
200WQ350-25-37AC(I)	1450	200			
200WQ400-25-45AC(I)	1470	200			
200WQ400-22-37AC(I)	1450	200			
200WQ250-40-55AC(I)	1450	200			
200WQ400-30-55AC(I)	1450	200			
200WQ350-40-75AC(I)	1450	200			
200WQ500-30-75AC(I)	1470	200			
250WQ400-15-30AC(I)	1460	250			

250WQ600-9-30AC(I)	1450	250	по запросу		
250WQ360-20-30AC(I)	1450	250			
250WQ420-22-37AC(I)	1470	250			
250WQ600-12-37AC(I)	1450	250			
250WQ360-28-45AC(I)	1470	250			
250WQ600-20-55AC(I)	1475	250			
250WQ600-28-75AC(I)	1450	250			
300WQ800-8-37AC(I)	1450	300			
300WQ500-15-37AC(I)	1450	300			
300WQ600-18-45AC(I)	1470	300			
300WQ800-12-45AC(I)	1450	300			
300WQ600-20-55AC(I)	1450	300			
300WQ800-20-75AC(I)	1450	300			
250WQ600-10-22-6AC(I)	983	250	20 340,16	17 588,39	--
300WQ700-8-22-6AC(I)	983	300	22 119,65	17 950,76	--
300WQ800-9-30-6AC(I)	983	300	по запросу		
300WQ800-11-37-6AC(I)	983	300			
300WQ900-13-45-6AC(I)	983	300			
300WQ900-16-55-6AC(I)	983	300			
350WQ960-5.5-22-8AC(I)	734	350			
350WQ960-7-30-6AC(I)	983	350	по запросу		
350WQ1100-8-37-6AC(I)	983	350			
350WQ1200-29-132AC(I)	1471	350			
350WQ1200-33-150AC(I)	1490	350			
400WQ1600-6.5-45-6AC(I)	983	400			
400WQ1600-9-55-6AC(I)	983	400			
400WQ1200-16-75-6AC(I)	983	400			
400WQ1100-24-110-6AC(I)	984	400			
400WQ1600-22-132-6AC(I)	984	400			
400WQ1600-26-150-6AC(I)	984	400			
500WQ2000-9-75-6ACAC(I)	983	500			
500WQ2000-18-132-6AC(I)	983	500			
500WQ2000-20-150-6AC(I)	984	500			

WQ*JY с перемешивающим механизмом

Модель/арт. WQ с АТМ	Скорость, об/мин	DN	Цена розница WQ, USD с НДС		
			с АТМ	под гибкий	колесо с
2-х полюсные					
50WQ9-7-0.55JYAC(I)	2850	40	990,86	603,74	652,66
50WQ12-10-0.75JYAC(I)	2850	40	990,86	603,74	652,66
50WQ7-15-1.1JYAC(I)	2850	40	1 046,76	659,64	698,78

50WQ15-15-1.5JYAC(I)	2880	50	1 154,38	767,25	817,57
50WQ15-18-2.2JYAC(I)	2880	50	1 287,14	900,02	947,54
50WQ15-25-3JYAC(I)	2840	50	1 359,82	972,69	1 020,21
50WQ15-32-4JYAC(I)	2840	50	1 752,53	1 365,41	1 414,32
50WQ15-38-5.5JYAC(I)	2940	50	1 937,00	1 549,88	1 598,80
65WQ15-10-1.1JYAC(I)	2850	65	1 186,52	659,64	723,93
65WQ25-9-1.5JYAC(I)	2850	65	1 315,09	788,22	852,51
65WQ25-13-2.2JYAC(I)	2880	65	1 426,90	900,02	962,91
65WQ35-9-2.2JYAC(I)	2880	65	1 426,90	900,02	962,91
65WQ25-18-3JYAC(I)	2840	65	1 499,57	972,69	1 035,58
65WQ20-27-4JYAC(I)	2840	65	1 892,28	1 365,41	1 429,69
65WQ25-30-5.5JYAC(I)	2940	65	2 076,76	1 549,88	1 614,17
65WQ35-50-11JYAC(I) ductile iron	2930	65	3 719,68	3 192,80	3 257,09
65WQ30-54-11JYAC(I) ductile iron	2930	65	3 719,68	3 192,80	3 257,09
80WQ40-10-2.2JYAC(I)	2880	80	1 626,75	914,00	996,45
80WQ35-13-3JYAC(I)	2840	80	1 705,01	992,26	1 074,72
80WQ40-15-4JYAC(I)	2840	80	2 086,54	1 373,79	1 456,25
80WQ40-22-5.5JYAC(I)	2940	80	2 325,52	1 612,77	1 695,23
80WQ40-30-7.5JYAC(I)	2940	80	2 975,38	2 262,63	2 345,09
80WQ50-29-11JYAC(I)	2930	80	4 100,44	3 387,69	3 470,14
100WQ50-7-2.2JYAC(I)	2880	100	1 867,13	914,00	1 032,79
100WQ50-10-3JYAC(I)	2840	100	1 962,16	1 009,03	1 127,82
100WQ50-12-4JYAC(I)	2840	100	2 326,92	1 373,79	1 492,58
100WQ75-12-4JYAC(I)	2840	100	2 326,92	1 373,79	1 492,58
100WQ65-15-5.5JYAC(I)	2940	100	2 605,03	1 651,90	1 769,30
100WQ70-18-7.5JYAC(I)	2940	100	3 245,11	2 291,98	2 409,38
100WQ100-15-7.5JYAC(I)	2940	100	3 245,11	2 291,98	2 409,38
100WQ100-22-11JYAC(I)	2930	100	4 605,39	3 652,26	3 771,06
100WQ100-30-15JYAC(I)	2930	100	5 268,23	4 315,10	4 433,89
100WQ100-35-22JYAC(I)	1460	100	7 889,17	6 936,04	7 049,43
150WQ100-10-7.5JYAC(I)	1450	150	4 064,08	2 339,50	2 574,29
150WQ140-10-7.5JYAC(I)	2900	150	4 064,08	2 339,50	2 574,29
150WQ150-13-11JYAC(I)	1440	150	6 232,67	4 508,10	4 742,89
150WQ140-24-15JYAC(I)	2930	150	5 329,04	3 604,47	3 839,26
150WQ150-19-15JYAC(I)	1440	150	6 843,79	5 119,21	5 354,00
150WQ200-17-18.5JYAC(I)	1460	150	8 976,12	7 251,54	7 486,33
150WQ250-15-18.5JYAC(I)	1460	150	8 976,12	7 251,54	7 486,33
150WQ150-25-22JYAC(I)	1460	150	8 928,49	7 203,91	7 428,03
150WQ300-16-22JYAC(I)	1460	150	8 928,49	7 203,91	7 428,03
200WQ210-11-11JYAC(I)	1440	200	6 663,93	4 678,01	4 983,28
200WQ300-11-15JYAC(I)	1440	200	7 023,23	5 037,32	5 342,58
200WQ300-13-18.5JYAC(I)	1460	200	9 822,85	7 836,93	8 142,19

WQ-X погружные электронасосы для отвода канализационных сточных вод с Vortex колесом



обновление 15.02.2023

Модель/арт. WQX с ATM	Скорость, об/мин	DN	Цена розница WQ, USD с НДС		
			с ATM	под гибкий	колено с
50WQX10-8-0.75AC(I)	2840	50	1 208,30	821,18	890,24
50WQX12-10-1.5AC(I)	2840	50	1 450,04	1 062,91	1 131,98
65WQX25-9-1.5AC(I)	2840	65	1 589,79	1 062,91	1 162,20
80WQX35-9-2.2AC(I)	2840	80	2 259,18	1 546,43	1 697,52
80WQX50-12-4AC(I)	2840	80	2 654,56	1 941,80	2 092,89



Погружные электронасосы WQ-W для отвода канализационных сточных вод с режущим механизмом



обновление
15.02.2023

Модель/арт. WQ-W с ATM	Скорость, об/мин	DN	Цена розница WQ, USD с НДС		
			с ATM	под гибкий шланг/ под ATM	колено с фланцем
40WQ9-5-0.37ACW(I)	2800	40	994,07	658,54	698,50
40WQ10-7-0.55ACW(I)	2840	40	996,45	663,84	701,57
40WQ10-10-0.75ACW(I)	2840	40	1 045,37	712,75	753,28
40WQ12-15-1.5ACW(I)	2840	40	1 255,00	922,38	962,91
50WQ10-13-1.1ACW(I)	2840	50	1 139,00	751,88	799,40
50WQ10-7-0.55ACW(I)	2840	50	1 050,96	663,84	711,35
50WQ10-10-0.75ACW(I)	2840	50	1 099,87	712,75	761,66
50WQ12-15-1.5ACW(I)	2840	50	1 309,50	922,38	971,30

50WQ15-18-2.2ACW(I)	2840	50	1 502,37	1 115,24	1 164,16
50WQ15-25-3ACW(I)	2840	50	1 735,76	1 348,64	1 396,15
50WQ25-25-4ACW(I)	2840	50	2 071,17	1 684,05	1 734,36
50WQ18-32-5.5ACW(I)	2840	50	2 359,06	1 971,94	2 020,86
65WQ15-10-1.1ACW(I)	2840	65	1 278,76	751,88	816,17
65WQ25-10-1.5ACW(I)	2840	65	1 449,26	922,38	986,67
65WQ25-14-2.2ACW(I)	2840	65	1 642,12	1 115,24	1 179,53
65WQ25-18-3ACW(I)	2840	65	1 875,51	1 348,64	1 412,92
65WQ40-16-4ACW(I)	2840	65	2 210,92	1 684,05	1 748,34
65WQ30-25-5.5ACW(I)	2840	65	2 598,05	2 071,17	2 135,46
65WQ45-28-7,5ACW(I)	2840	65	3 144,49	2 617,61	2 676,31
80WQ40-8-2,2ACW(I)	2840	80	1 882,50	1 169,75	1 253,60
80WQ35-13-3ACW(I)	2840	80	2 128,47	1 415,72	1 498,17
80WQ40-22-5.5ACW(I)	2840	80	2 881,75	2 169,00	2 251,45
80WQ50-12-4ACW(I)	2840	80	2 480,65	1 767,90	1 850,36
100WQ50-10-3ACW(I)	2840	100	2 435,93	1 482,80	1 565,26
100WQ60-11-4ACW(I)	2840	100	2 804,88	1 851,75	1 971,94
100WQ65-15-5.5ACW(I)	2840	100	3 338,75	2 385,62	2 505,81
100WQ70-17-7.5ACW(I)	2840	100	3 421,20	2 468,07	2 588,26
150WQ140-10-7.5ACW(I)	2840	150	4 368,74	2 644,16	2 880,35
150WQ140-14-11ACW(I)	1440	150	5 879,49	4 154,92	4 389,70
150WQ200-16-15ACW(I)	1440	150	6 402,18	4 677,60	4 913,79
200WQ210-10-11ACW(I)*	1440	200	6 472,06	4 486,14	4 781,02
200WQ300-10-15ACW(I)*	1440	200	6 909,49	4 923,57	6 793,49

Погружные однофазные электронасосы WQ-D для отвода канализационных сточных вод

обновление
15.02.2023

Модель/арт. WQD с АТМ	Материал	Мощность, кВт	Скорость, об/мин	Цена розница, USD с НДС		
				с АТМ	под гибкий шланг/ под АТМ	колесо с фланцем
40WQD12-10-0.75AC(I)	HT200/GG20	1	2850	1 017,40	684,78	746,82
40WQD12-18-1.5AC(I)	HT200/GG20	2	2880	1 259,19	926,58	988,61
50WQD10-15-1.5AC(I)	HT200/GG20	2	2880	1 313,70	926,58	1027,13
50WQD10-18-1.5AC(I)	HT200/GG20	2	2880	1 313,70	926,58	1027,13
50WQD12-10-0.75AC(I)	HT200/GG20	1	2850	1 074,24	687,12	787,68
50WQD12-12-1.5AC(I)	HT200/GG20	2	2880	1 313,70	926,58	1027,13
50WQD15-10-1.5AC(I)	HT200/GG20	2	2880	1 313,70	926,58	1027,13
50WQD15-15-1.5AC(I)	HT200/GG20	2	2880	1 302,53	915,41	1015,97
50WQD15-18-2.2AC(I)	HT200/GG20	2	2880	1 467,24	1 080,12	1180,68
50WQD15-20-2.2AC(I)	HT200/GG20	2	2880	1 454,89	1 067,77	1168,33
50WQD20-15-2.2AC(I)	HT200/GG20	2	2880	1 467,24	1 080,12	1180,68
50WQD25-10-2.2AC(I)	HT200/GG20	2	2880	1 467,24	1 080,12	1180,68
50WQD9-22-2.2AC(I)	HT200/GG20	2	2880	1 467,24	1 080,12	1180,68
65WQD25-10-1.5AC(I)	HT200/GG20	2	2850	1 607,00	1 080,12	1180,68
65WQD25-14-2.2AC(I)	HT200/GG20	2	2880	1 714,08	1 187,21	1287,77
65WQD35-7-2.2AC(I)	HT200/GG20	2	2880	1 700,54	1 173,66	1274,22
80WQD40-10-2.2AC(I)	HT200/GG20	2	2880	1 951,71	1 238,96	1389,78
80WQD40-8-2.2AC(I)	HT200/GG20	2	2880	1 951,71	1 238,96	1389,78
80WQD45-9-2.2AC(I)	HT200/GG20	2	2880	1 951,71	1 238,96	1389,78
100WQD50-7-2.2AC(I)	HT200/GG20	2	2880	2 419,77	1 466,64	1633,50

Цена указана для напряжения 1x220В, при необходимости комплектации электродвигателем под другое напряжения цена увеличивается на 5%.

Погружные электронасосы WQ Н для отвода канализационных сточных вод

обновление 11.08.2023

Комплектация насосов серии WQ ATM		
Модель ATM	Применяется для	Примечание
TOS-40~150 TO-150~500	Насосы WQ мощностью более 0.55 кВт (за исключением 4-х полюсных моделей DN100 мощностью 18.5-22 кВт и насосов серии WQ-H).	Стандартная автоматическая трубная муфта
TOS-80F TOS-100F	4-х полюсные насосы с напорным патрубком DN100 и мощностью 18.5-22 кВт (например, 100WQ100-39-22AC(I); насосы серии WQ-H.	Усиленная автоматическая трубная муфта

Особенности: высокий напор, спиральное рабочее колесо, высокая эффективность, конструкция для более тяжелых условий эксплуатации

Модель	Скорость, об/мин	Материал	Мощность, кВт	Цена розница WQ, USD с НДС		
				с ATM	под гибкий шланг/ под ATM	колено с фланцем
80WQ60-28-11H(I)	1440	HT200/GG20	11	5 784,52	5 071,77	5 210,99
80WQ60-35-15H(I)	1440	HT200/GG20	15	5 850,39	5 137,64	5 276,86
80WQ60-40-18.5H(I)	1460	HT200/GG20	18,5	7 904,74	7 191,99	7 331,21
80WQ80-43-22H(I)	1460	HT200/GG20	22	7 901,79	7 189,04	7 328,26
100WQ100-22-11H(I)	1440	HT200/GG20	11	5 896,63	4 943,50	5 097,59
100WQ100-29-15H(I)	1440	HT200/GG20	15	5 896,63	4 943,50	5 097,59
100WQ100-32-18.5H(I)	1460	HT200/GG20	18,5	7 949,79	6 996,66	7 150,75
100WQ100-34-22H(I)	1460	HT200/GG20	22	7 949,22	6 996,09	7 150,18

Примечание:

Цена указана на насосы с подключением 380В, отличное от стандартного +5% к розничной цене

Топ версия: механическое уплотнение: Burgmann, маслоподъемник: Япония

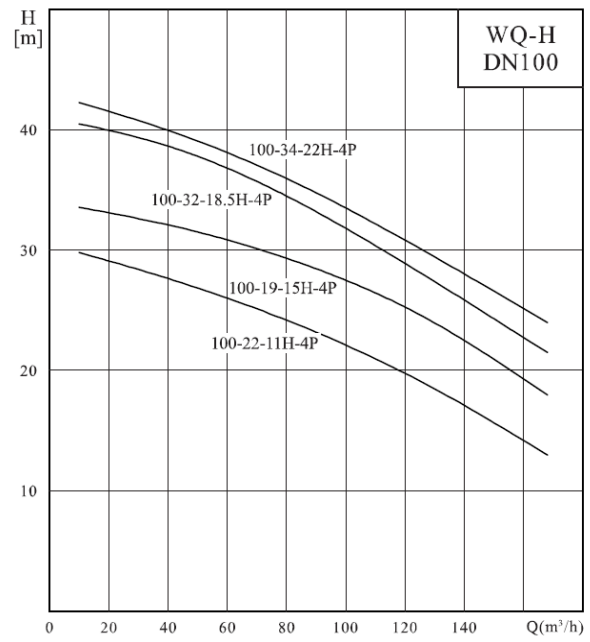
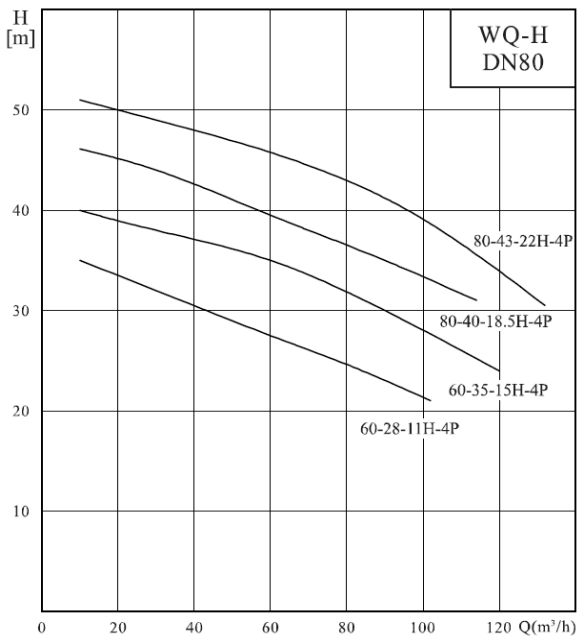
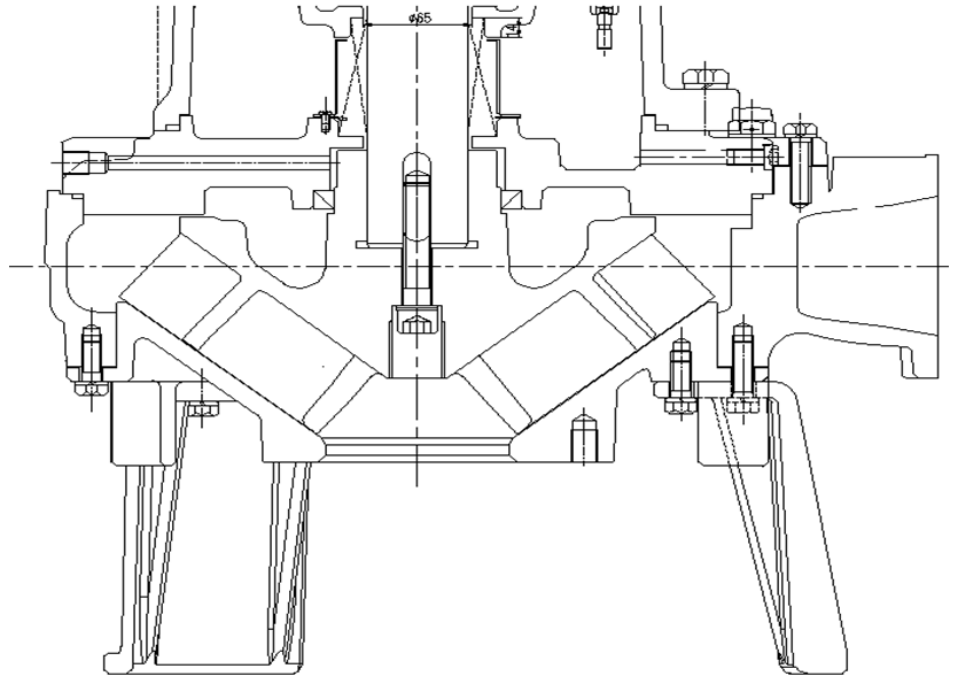
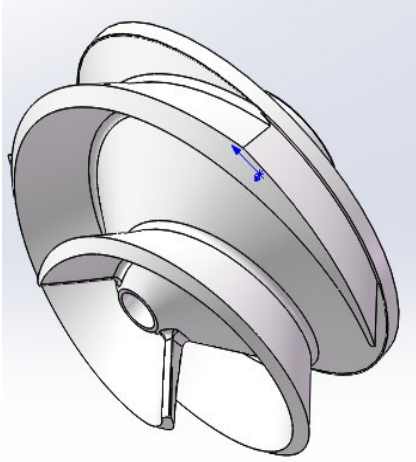



Погружные электронасосы WQ-QG для отвода канализационных сточных вод с режущим механизмом

обновление
15.02.2023

Модель/арт. WQ-QG с АТМ	Скорость, об/мин	DN	Цена розница WQ, USD с НДС		
			с АТМ	под гибкий шланг/ под АТМ	колесо с фланцем
32WQ6-20-1.1/QG(I)	2850	32	1 261,00	737,34	796,57
50WQ10-10-0.75/QG(I)	2850	50	1 086,26	699,14	766,53
50WQ10-15-1.1/QG(I)	2850	50	1 124,46	737,34	804,73
50WQ15-15-1.5/ QG(I)	2880	50	1 292,34	905,22	972,61
50WQ15-20-2.2/QG(I)	2880	50	1 482,17	1 095,04	1 162,43
50WQ15-28-3/QG(I)	2840	50	1 710,73	1 323,61	1 391,00
50WQ25-27-4/QG(I)	2840	50	2 041,48	1 654,36	1 721,75
80WQ25-15-2.2/QG(I)	2880	80	2 218,31	1 505,56	1 649,52
80WQ40-12-3/QG(I)	2840	80	2 162,72	1 449,96	1 593,92
80WQ40-17-4/QG(I)	2840	80	2 367,11	1 654,36	1 798,32
80WQ50-22-5.5/QG(I)	2940	80	2 844,42	2 131,67	2 275,63
80WQ45-29-7.5/QG(I)	2940	80	3 266,18	2 553,43	2 697,39
80WQ35-40-11/QG(I)	2930	80	4 949,18	4 236,43	4 380,39
80WQ36-10-2.2/QG(I)	1413	80	2 337,33	1 624,58	1 768,54
80WQ60-11-4/QG(I)	1413	80	2 581,06	1 868,31	2 012,27

Принадлежности для насосов всех серий WQ

Автоматическая трубная муфта для насосов WQ (WQ-W)

Комплектация насосов серии WQ ATM		
Модель ATM	Применяется для	Примечание
TOS-40~150 TO-150~500	Насосы WQ мощностью более 0.55 кВт (за исключением 4-х полюсных моделей DN100 мощностью 18.5-22 кВт и насосов серии WQ-H).	Стандартная автоматическая трубная муфта
TOS-80F TOS-100F	4-х полюсные насосы с напорным патрубком DN100 и мощностью 18.5-22 кВт (например, 100WQ100-39-22AC(I); насосы серии WQ-H).	Усиленная автоматическая трубная муфта

Наименование	Артикул	Цена розн., USD/шт., с НДС
Автоматическая трубная муфта DN40	TOS-40	332,62
Автоматическая трубная муфта DN50	TOS-50	387,12
Автоматическая трубная муфта DN65	TOS-65	526,88
Автоматическая трубная муфта DN80	TOS-80	712,75
Автоматическая трубная муфта DN100	TOS-100	953,13
Автоматическая трубная муфта DN150 (до 22 кВт)	TOS-150	1 724,58
Автоматическая трубная муфта DN150 (свыше 30 кВт)	TO-150	1 724,58
Автоматическая трубная муфта DN200	TO-200	1 985,92
Автоматическая трубная муфта DN250	TO-250	2 751,78
Автоматическая трубная муфта DN300	TO-300	4 168,89



Поплавковый датчик уровня (канализация)

Наименование	Артикул	Цена розн., USD/шт., с НДС
Поплавковый датчик уровня FS-1-10 для канализации (кабель 10 м)	FS-1-10	86,39
Поплавковый датчик уровня FS-1-20 для канализации (кабель 20 м)	FS-1-20	121,97



Поплавковый датчик уровня (чистая вода)

Наименование	Артикул	Цена розн., USD/шт., с НДС
Поплавковый датчик уровня FS-2-7 для чистой воды (кабель 7 м)	FS-2-7	23,96
Поплавковый датчик уровня FS-2-10 для чистой воды (кабель 10 м)	FS-2-10	30,61

Датчики для WQ

Наименование	Цена розн., USD/шт.,с НДС
Датчик протечки воды в масляную камеру WQ(W) для насосов мощность до 7,5кВт включительно	54,50
Датчик температуры двигателя PT100 для P>30кВт	26,55

Комплектный кабель для WQ (отгрузка кратно 5 метрам)

Мощность, кВт	Сечение кабеля, мм2	Цена USD, с НДС		Сечение кабеля, мм2	+ к стоимости прямого пуска	Цена USD, с НДС	
		кабель (\$/пог.м.)	крышка гермоввода (\$/шт)			кабель (\$/пог.м.)	крышка гермоввода (\$/шт)
прямой пуск				звезда/треугольник			
0.55~1.1	4×0.75	5,64	9,53	-	-	-	-
1.5~2.2	4×1	7,19	14,32	-	-	-	-
3~4	4×1.5	9,96	14,32	-	-	-	-
5.5~7.5	4×2.5	14,22	14,32	-	-	-	-
11	4×4	22,73	19,75	4×2.5+3×2.5	221,96	36,95	300,97
15	4×6	31,89	19,75	4×2.5+3×2.5	221,96	46,11	300,97
18.5~22	4×10	53,29	55,64	4×6+3×6	304,75	85,18	527,29
30	4×16	73,47	86,36	4×6+3×6	304,75	105,36	650,17
37	4×25	114,15	86,36	4×10+3×10	529,58	167,44	875,00
45	-	-	-	4×10+3×10	529,58	167,44	875,00
55	-	-	-	4×16+3×16	529,58	187,62	875,00
75	-	-	-	4×25+3×25	529,58	228,29	875,00



Компактные канализационные насосные станции NPW

В комплект поставки входит канализационная насосная станция (бак, насос(ы), АТМ, обратный клапан, выходной патрубок с уплотнением, воздушный клапан с уплотнением, датчик уровня, кабель и кабельный ввод) и контроллер.

обновление
15.02.2023

Модель/арт.	Мощность, кВт	Питание, В	Объем бака, л	DN	Цена розница USD с НДС
Бак 100 литров					
NPWG10-10-0.75-110S	0,75	3x380	100	50	4 902,64
NPWG10-13-1.1-110S	1,10	3x380	100	50	5 104,52
Бак 180 литров					
NPWG10-10-0.75-180S	0,75	3x380	180	50	5 672,89
NPWG10-13-1.1-180S	1,10	3x380	180	50	5 874,78
NPWG15-15-1.5-180S	1,50	3x380	180	50	6 216,42
NPWG18-20-2.2-180S	2,20	3x380	180	50	6 495,95
Бак 300 литров					
NPWG10-10-0.75-300D	2x0.75	3x380	300	50	8 904,82
NPWG10-13-1.1-300D	2x1.1	3x380	300	50	9 241,29
NPWG15-15-1.5-300D	2x1.5	3x380	300	50	9 810,71
NPWG18-20-2.2-300D	2x2.2	3x380	300	50	10 276,59
NPWG20-24-3-300D	2x3.0	3x380	300	50	10 690,71
Бак 450 литров					
NPWG10-10-0.75-500D	2x0.75	3x380	450	50	9 680,00
NPWG10-13-1.1-500D	2x1.1	3x380	450	50	10 016,47
NPWG15-15-1.5-500D	2x1.5	3x380	450	50	10 585,88
NPWG18-20-2.2-500D	2x2.2	3x380	450	50	11 051,76
NPWG20-24-3-500D	2x3.0	3x380	450	50	11 465,88
Бак 900 литров					
NPWG10-10-0.75-1000D	2x0.75	3x380	900	50	11 905,88
NPWG10-13-1.1-1000D	2x1.1	3x380	900	50	12 175,06
NPWG15-15-1.5-1000D	2x1.5	3x380	900	50	12 630,59
NPWG18-20-2.2-1000D	2x2.2	3x380	900	50	13 003,29
NPWG20-24-3-1000D	2x3.0	3x380	900	50	13 334,59



SDS погружные дренажные насосы

В цену моделей SDS MF и SDS F включена стоимость поплавкового датчика уровня и кабеля длиной 8 м.

Для моделей со * предоставляется дополнительная скидка на заказ партиями: от 3 шт включительно - 15%, от 5 шт включительно - 25%.

обновление
15.02.2023

Модель/артикул	Питающее напряжение, В	Частота вращения, об/мин	Мощность, кВт	Напорный патрубок, мм	Цена розница (USD) с НДС
SDS MF2.25	1x220	2850	0,25	50	651,33
SDS MF2.4	1x220	2850	0,4	50	684,67
SDS MF2.75	1x220	2850	0,75	50	746,00
SDS MF21.5*	1x220	2850	1,5	50	1 650,00
SDS MF31.5*	1x220	2850	1,5	80	1 661,00
SDS 21.5*	3x400	2850	1,5	50	1 595,00
SDS F21.5*	3x400	2850	1,5	50	1 925,00
SDS 31.5*	3x400	2850	1,5	80	1 606,00
SDS F31.5*	3x400	2850	1,5	80	1 936,00
SDS 22.2*	3x400	2850	2,2	50	1 815,00
SDS F22.2*	3x400	2850	2,2	50	2 132,90
SDS F32.2*	3x400	2850	2,2	80	2 211,00
SDS 32.2*	3x400	2850	2,2	80	1 993,20
SDS 23.7*	3x400	2850	3,7	50	3 080,00
SDS F23.7*	3x400	2850	3,7	50	3 311,00
SDS 33.7*	3x400	2850	3,7	80	3 174,60
SDS F33.7*	3x400	2850	3,7	80	3 430,90
SDS 43.7*	3x400	2850	3,7	100	3 180,10
SDS F43.7*	3x400	2850	3,7	100	3 631,10
SDS 35.5*	3x400	2850	5,5	80	3 894,00
SDS F35.5*	3x400	2850	5,5	80	4 323,00
SDS 45.5*	3x400	2850	5,5	100	4 224,00
SDS F45.5*	3x400	2850	5,5	100	4 554,00
SDS 47.5*	3x400	2850	7,5	100	5 453,80
SDS 67.5*	3x400	2850	7,5	150	5 436,20

SDS 411*	3x400	2850	11	100	7 106,00
SDS 611*	3x400	2850	11	150	7 309,50



NES АГРЕГАТЫ ЭЛЕКТРОНАСОСНЫЕ КОНСОЛЬНО-МОНОБЛОЧНЫЕ по стандарту EN733

NES(0) 100 - 80 - 320(300) - 18,5/ 2 x x x



Цены указаны для насосов NES следующего конструктива:
Насосная часть - чугун, рабочее колесо - чугун, торцевое уплотнение, вал - нерж. сталь (CI-CI-SS-MS)
Стоимость насоса вертикальной установки: до 45кВт +15%, свыше 45кВт +10% к прайсовой цене

обновление 15.02.2023

Насосные агрегаты комплектуются двигателями с классом защиты IP55 в стандартном исполнении (по цене агрегата с двигателем IP54)!!!

Модель агрегата	Мощность, кВт	Цена розница USD с НДС	Артикул	Модель агрегата	Мощность, кВт	Цена розница USD с НДС	Артикул
2-х полюсные, 50Гц, 2900 об/мин							
50-32-130	2,2	870,38	NES50-32-130-2.2/2SWH	80-65-130	5,5	1 388,15	NES80-65-130-5.5/2SWH
	1,5	839,85	NES50-32-130-1.5/2SWH		4	1 192,49	NES80-65-130-4/2SWH
	1,1	770,29	NES50-32-130-1.1/2SWH		11	2 150,30	NES80-65-130-11/2SWH
50-32-160	5,5	1 106,73	NES50-32-160-5.5/2SWH	80-65-160	7,5	1 497,70	NES80-65-160-7.5/2SWH
	4	1 106,73	NES50-32-160-4/2SWH		18,5	2 519,09	NES80-65-160-18.5/2SWH
	3	1 034,33	NES50-32-160-3/2SWH		15	2 366,45	NES80-65-160-15/2SWH
50-32-200	2,2	917,50	NES50-32-160-2.2/2SWH	80-65-200H	11	2 274,86	NES80-65-160-11/2SWH
	1,5	887,44	NES50-32-160-1.5/2SWH		7,5	1 872,72	NES80-65-160-7.5/2SWH
	11	1 995,70	NES50-32-200-11/2SWH		30	3 510,28	NES80-65-200H-30/2SWH
50-32-260	7,5	1 502,76	NES50-32-200-7.5/2SWH	80-65-260	22	2 853,17	NES80-65-200H-22/2SWH
	5,5	1 451,87	NES50-32-200-5.5/2SWH		18,5	2 430,91	NES80-65-200H-18.5/2SWH
	4	1 343,35	NES50-32-200-4/2SWH		15	2 278,26	NES80-65-200H-15/2SWH
65-40-130	18,5	2 501,17	NES50-32-260-18.5/2SWH	80-65-320H	55	по запросу	NES80-65-260-55/2SWH
	15	2 348,52	NES50-32-260-15/2SWH		45	4 422,79	NES80-65-260-45/2SWH
	11	2 346,14	NES50-32-260-11/2SWH		37	3 787,99	NES80-65-260-37/2SWH
65-40-160	4	1 077,46	NES65-40-130-4/2SWH	100-80-160	30	3 548,84	NES80-65-260-30/2SWH
	3	982,56	NES65-40-130-3/2SWH		90	по запросу	NES80-65-320H-90/2SWH
	2,2	885,98	NES65-40-130-2.2/2SWH		75	по запросу	NES80-65-320H-75/2SWH
65-40-200	1,5	856,70	NES65-40-130-1.5/2SWH	100-80-160	55	6 773,92	NES80-65-320H-55/2SWH
	7,5	1 634,15	NES65-40-160-7.5/2SWH		45	6 773,92	NES80-65-320H-45/2SWH
	5,5	1 615,99	NES65-40-160-5.5/2SWH		30	3 429,92	NES100-80-160-30/2SWH
65-40-260	4	1 255,96	NES65-40-160-4/2SWH	100-80-160	22	2 934,09	NES100-80-160-22/2SWH
	3	1 207,48	NES65-40-160-3/2SWH		18,5	2 369,59	NES100-80-160-18.5/2SWH
	11	2 192,62	NES65-40-200-11/2SWH		11	2 126,10	NES100-80-160-11/2SWH

65-40-200	7,5	1 526,92	NES65-40-200-7.5/2SWH
	5,5	1 476,04	NES65-40-200-5.5/2SWH
65-40-260	22	3 143,61	NES65-40-260-22/2SWH
	18,5	2 615,41	NES65-40-260-18.5/2SWH
	15	2 321,38	NES65-40-260-15/2SWH
65-40-320H	45	5 148,07	NES65-40-320H-45/2SWH
	37	4 507,44	NES65-40-320H-37/2SWH
	30	4 219,48	NES65-40-320H-30/2SWH
	22	3 516,09	NES65-40-320H-22/2SWH
65-50-130	7,5	1 382,91	NES65-50-130-7.5/2SWH
	5,5	1 332,03	NES65-50-130-5.5/2SWH
	3	1 041,33	NES65-50-130-3/2SWH
	4	1 116,87	NES65-50-130-4/2SWH
65-50-160	11	2 061,45	NES65-50-160-11/2SWH
	7,5	1 455,36	NES65-50-160-7.5/2SWH
	5,5	1 404,47	NES65-50-160-5.5/2SWH
65-50-200	18,5	2 366,66	NES65-50-200-18.5/2SWH
	15	2 214,01	NES65-50-200-15/2SWH
	11	2 223,86	NES65-50-200-11/2SWH
	7,5	2 122,42	NES65-50-200-7.5/2SWH
65-50-260H	37	4 330,69	NES65-50-260H-37/2SWH
	30	4 042,73	NES65-50-260H-30/2SWH
	22	2 933,58	NES65-50-260H-22/2SWH
65-50-320H	75	по запросу	NES65-50-320H-75/2SWH
	55	по запросу	NES65-50-320H-55/2SWH
	45	5 123,50	NES65-50-320H-45/2SWH
	37	4 512,69	NES65-50-320H-37/2SWH
	30	4 254,03	NES65-50-320H-30/2SWH

100-80-200	15	2 216,94	NES100-80-160-15/2SWH
	45	4 451,06	NES100-80-200-45/2SWH
	37	3 884,83	NES100-80-200-37/2SWH
	30	3 645,68	NES100-80-200-30/2SWH
100-80-260	22	3 004,73	NES100-80-200-22/2SWH
	75	по запросу	NES100-80-260-75/2SWH
	55	по запросу	NES100-80-260-55/2SWH
	45	4 708,89	NES100-80-260-45/2SWH
100-80-320H	132	по запросу	NES100-80-320H-132/2SWH
	110	по запросу	NES100-80-320H-110/2SWH
	90	по запросу	NES100-80-320H-90/2SWH
	75	по запросу	NES100-80-320H-75/2SWH
125-100-160	30	4 221,44	NES125-100-160-30/2SWH
	22	3 516,09	NES125-100-160-22/2SWH
	18,5	3 088,59	NES125-100-160-18.5/2SWH
	15	2 948,83	NES125-100-160-15/2SWH
125-100-200	75	по запросу	NES125-100-200-75/2SWH
	55	по запросу	NES125-100-200-55/2SWH
	45	4 619,35	NES125-100-200-45/2SWH
	37	4 067,35	NES125-100-200-37/2SWH
	30	3 808,32	NES125-100-200-30/2SWH
125-100-260	110	по запросу	NES125-100-260-110/2SWH
	132	по запросу	NES125-100-260-132/2SWH
	90	по запросу	NES125-100-260-90/2SWH
	75	по запросу	NES125-100-260-75/2SWH
150-125-200	90	по запросу	NES150-125-200-90/2SWH
	75	по запросу	NES150-125-200-75/2SWH
	55	по запросу	NES150-125-200-55/2SWH
	45	7 457,33	NES150-125-200-45/2SWH
125-100-320	132	по запросу	NES125-100-320-132/2SWH
	110	по запросу	NES125-100-320-110/2SWH
	90	по запросу	NES125-100-320-90/2SWH
150-125-260	200	по запросу	NES150-125-260-200/2SWH
	132	по запросу	NES150-125-260-132/2SWH
	110	по запросу	NES150-125-260-110/2SWH
	90	по запросу	NES150-125-260-90/2SWH

Модель агрегата	Мощность, кВт	Цена розница USD с НДС	Артикул
-----------------	---------------	------------------------	---------

Модель агрегата	Мощность, кВт	Цена розница USD с НДС	Артикул
-----------------	---------------	------------------------	---------

4-х полюсные, 50Гц, 1450об/мин

50-32-130	0,55	744,85	NES50-32-130-0.55/4SWH
	0,37(0,55)	744,85	NES50-32-130-0.37(0.55)/4SWH
50-32-160	0,55	807,47	NES50-32-160-0.55/4SWH
50-32-200	1,1	1 090,33	NES50-32-200-1.1/4SWH
	0,75	945,25	NES50-32-200-0.75/4SWH
50-32-260	0,55	917,30	NES50-32-200-0.55/4SWH
	3	1 397,11	NES50-32-260-3/4SWH
	2,2	1 351,32	NES50-32-260-2.2/4SWH
65-40-130	1,5	1 241,06	NES50-32-260-1.5/4SWH
	0,55	760,59	NES65-40-130-0.55/4SWH
65-40-160	0,37(0,55)	760,59	NES65-40-130-0.37(0.55)/4SWH
	1,1	1 020,49	NES65-40-160-1.1/4SWH
65-40-200	0,75	859,07	NES65-40-160-0.75/4SWH
	0,55	838,71	NES65-40-160-0.55/4SWH
	1,5	1 064,42	NES65-40-200-1.5/4SWH
65-40-260	0,75	1 008,51	NES65-40-200-0.75/4SWH
	1,1	1 038,97	NES65-40-200-1.1/4SWH
	3	1 369,97	NES65-40-260-3/4SWH
65-40-320	1,5	1 254,29	NES65-40-260-1.5/4SWH
	2,2	1 324,17	NES65-40-260-2.2/4SWH
	7,5	2 161,00	NES65-40-320-7.5/4SWH
65-50-130	5,5	2 032,50	NES65-40-320-5.5/4SWH
	4	1 823,80	NES65-40-320-4/4SWH
65-50-160	1,1	891,43	NES65-50-130-1.1/4SWH
	0,55	800,72	NES65-50-130-0.55/4SWH

125-100-160	4	1 695,23	NES125-100-160-4/4SWH
	2,2	1 373,79	NES125-100-160-2.2/4SWH
125-100-200	3	1 415,72	NES125-100-160-3/4SWH
	11	2 458,89	NES125-100-200-11/4SWH
	7,5	2 079,26	NES125-100-200-7.5/4SWH
	5,5	1 967,32	NES125-100-200-5.5/4SWH
125-100-260	4	1 728,82	NES125-100-200-4/4SWH
	15	2 893,12	NES125-100-260-15/4SWH
	11	2 689,59	NES125-100-260-11/4SWH
125-100-320	22	3 535,80	NES125-100-320-22/4SWH
	30	4 374,33	NES125-100-320-30/4SWH
	18,5	3 382,92	NES125-100-320-18.5/4SWH
125-100-400	15	3 037,41	NES125-100-320-15/4SWH
	45	6 160,43	NES125-100-400-45/4SWH
	37	5 817,27	NES125-100-400-37/4SWH
	30	5 432,76	NES125-100-400-30/4SWH
150-125-200	22	4 594,23	NES125-100-400-22/4SWH
	11	3 589,82	NES150-125-200-11/4SWH
	7,5	2 240,45	NES150-125-200-7.5/4SWH
150-125-260	22	3 506,45	NES150-125-260-22/4SWH
	30	4 344,98	NES150-125-260-30/4SWH
	18,5	3 341,57	NES150-125-260-18.5/4SWH
	15	2 996,67	NES150-125-260-15/4SWH
150-125-320	30	5 567,78	NES150-125-320-30/4SWH
	22	4 721,12	NES150-125-320-22/4SWH

65-50-160	1,5	962,73	NES65-50-160-1.5/4SWH
	1,1	937,29	NES65-50-160-1.1/4SWH
	0,75	882,44	NES65-50-160-0.75/4SWH
65-50-200	2,2	1 190,08	NES65-50-200-2.2/4SWH
	1,1	1 122,23	NES65-50-200-1.1/4SWH
	1,5	1 147,39	NES65-50-200-1.5/4SWH
65-50-260	5,5	1 779,68	NES65-50-260-5.5/4SWH
	4	1 480,79	NES65-50-260-4/4SWH
	3	1 404,14	NES65-50-260-3/4SWH
65-50-320	11	2 664,59	NES65-50-320-11/4SWH
	7,5	2 193,24	NES65-50-320-7.5/4SWH
	5,5	2 081,29	NES65-50-320-5.5/4SWH
80-65-130	1,5	973,07	NES80-65-130-1.5/4SWH
	0,75	912,68	NES80-65-130-0.75/4SWH
	1,1	947,62	NES80-65-130-1.1/4SWH
80-65-160	2,2	1 158,84	NES80-65-160-2.2/4SWH
	1,5	1 418,41	NES80-65-160-1.5/4SWH
	1,1	1 376,59	NES80-65-160-1.1/4SWH
80-65-200	4	1 376,45	NES80-65-200-4/4SWH
	3	1 300,13	NES80-65-200-3/4SWH
	2,2	1 254,33	NES80-65-200-2.2/4SWH
80-65-260	7,5	2 043,73	NES80-65-260-7.5/4SWH
	5,5	1 931,79	NES80-65-260-5.5/4SWH
	3	1 625,14	NES80-65-260-3/4SWH
	4	1 695,01	NES80-65-260-4/4SWH
80-65-320	15	2 979,27	NES80-65-320-15/4SWH
	11	2 691,64	NES80-65-320-11/4SWH
	7,5	2 271,88	NES80-65-320-7.5/4SWH
100-80-160	3	1 264,09	NES100-80-160-3/4SWH
	2,2	1 218,30	NES100-80-160-2.2/4SWH
	1,5	1 148,42	NES100-80-160-1.5/4SWH
100-80-200	7,5	1 893,68	NES100-80-200-7.5/4SWH
	5,5	1 795,88	NES100-80-200-5.5/4SWH
	3	1 501,29	NES100-80-200-3/4SWH
	4	1 557,20	NES100-80-200-4/4SWH
100-80-260	11	2 576,64	NES100-80-260-11/4SWH
	7,5	2 163,53	NES100-80-260-7.5/4SWH
	5,5	2 051,59	NES100-80-260-5.5/4SWH
100-80-320	18,5	3 468,03	NES100-80-320-18.5/4SWH
	15	2 987,50	NES100-80-320-15/4SWH
	11	2 783,97	NES100-80-320-11/4SWH
100-80-400	30	5 446,79	NES100-80-400-30/4SWH
	22	4 614,97	NES100-80-400-22/4SWH
	18,5	4 408,63	NES100-80-400-18.5/4SWH

150-125-400	18,5	4 583,74	NES150-125-320-18.5/4SWH
	15	4 038,92	NES150-125-320-15/4SWH
150-125-400	75	по запросу	NES150-125-400-75/4SWH
	55		NES150-125-400-55/4SWH
	45	6 067,87	NES150-125-400-45/4SWH
	37	5 782,93	NES150-125-400-37/4SWH
SMM150-125-500	45	10 501,19	NES150-125-500-45/4SWH
200-150-200	18,5	3 810,85	NES200-150-200-18.5/4SWH
	15	3 448,81	NES200-150-200-15/4SWH
	11	3 224,15	NES200-150-200-11/4SWH
200-150-260	30	4 977,31	NES200-150-260-30/4SWH
	22	4 292,77	NES200-150-260-22/4SWH
	18,5	4 155,39	NES200-150-260-18.5/4SWH
200-150-320	55	по запросу	NES200-150-320-55/4SWH
	45	5 885,92	NES200-150-320-45/4SWH
	37	5 600,97	NES200-150-320-37/4SWH
	30	4 977,31	NES200-150-320-30/4SWH
200-150-400	90	по запросу	NES200-150-400-90/4SWH
	75		NES200-150-400-75/4SWH
	45	7 907,34	NES200-150-400-45/4SWH
	55	по запросу	NES200-150-400-55/4SWH
250-200-260	30	5 691,86	NES250-200-260-30/4SWH
	22	5 007,51	NES250-200-260-22/4SWH
	18,5	4 870,13	NES250-200-260-18.5/4SWH
	15	4 547,63	NES250-200-260-15/4SWH
250-200-320	75	по запросу	NES250-200-320-75/4SWH
	55		NES250-200-320-55/4SWH
	45	7 673,34	NES250-200-320-45/4SWH
	37	7 362,29	NES250-200-320-37/4SWH
250-200-400	132	по запросу	NES250-200-400-132/4SWH
	110		NES250-200-400-110/4SWH
	90		NES250-200-400-90/4SWH
	55		NES250-200-400-55/4SWH
	75		NES250-200-400-75/4SWH
300-250-320	90	по запросу	NES300-250-320-90/4SWH
	75		NES300-250-320-75/4SWH
	55		NES300-250-320-55/4SWH
	45		11 965,82
300-250-400	160	по запросу	NES300-250-400-160/4SWH
	132		NES300-250-400-132/4SWH
	110		NES300-250-400-110/4SWH
	90		NES300-250-400-90/4SWH
	75		NES300-250-400-75/4SWH



НЕСО АГРЕГАТЫ ЭЛЕКТРОНАСОСНЫЕ КОНСОЛЬНЫЕ (стандарт EN733)

NES(0) 100 - 80 - 320(300) - 18,5/ 2 x x x



Цены указаны для насосов NES следующего конструктива:
Насосная часть - чугун, рабочее колесо - чугун, торцевое уплотнение, вал - нерж. сталь (CI-CI-SS-MS)
Стоимость насоса вертикальной установки: до 45кВт +15%, свыше 45кВт +10% к прайсовой цене

обновление 15.02.2023

Модель агрегата	Мощность, кВт	Цена розница USD с НДС	Артикул	Модель агрегата	Мощность, кВт	Цена розница USD с НДС	Артикул
2-х полюсные, 50Гц, 2900 об/мин							
50-32-130	2,2	1 907,99	NES050-32-130-2.2/2SWH	80-65-130	11	3 214,15	NES080-65-130-11/2SWH
	1,5	1 878,30	NES050-32-130-1.5/2SWH		7,5	2 418,10	NES080-65-130-7.5/2SWH
	1,1	1 847,45	NES050-32-130-1.1/2SWH		5,5	2 363,39	NES080-65-130-5.5/2SWH
	0,75	1 827,32	NES050-32-130-0.75/2SWH	80-65-160	18,5	3 817,55	NES080-65-160-18.5/2SWH
50-32-160	5,5	2 467,21	NES050-32-160-5.5/2SWH		15	3 677,11	NES080-65-160-15/2SWH
	4	2 329,52	NES050-32-160-4/2SWH		11	3 537,32	NES080-65-160-11/2SWH
	3	2 251,31	NES050-32-160-3/2SWH		7,5	3 445,47	NES080-65-160-7.5/2SWH
	2,2	2 164,95	NES050-32-160-2.2/2SWH	5,5	3 311,07	NES080-65-160-5.5/2SWH	
50-32-200	1,5	2 113,16	NES050-32-160-1.5/2SWH	80-65-200H	30	4 495,63	NES080-65-200H-30/2SWH
	11	3 527,66	NES050-32-200-11/2SWH		22	3 979,49	NES080-65-200H-22/2SWH
	7,5	2 928,08	NES050-32-200-7.5/2SWH		18,5	3 675,03	NES080-65-200H-18.5/2SWH
	5,5	2 395,03	NES050-32-200-5.5/2SWH		15	3 534,59	NES080-65-200H-15/2SWH
50-32-260	4	2 205,32	NES050-32-200-4/2SWH	80-65-260	55	по запросу	NES080-65-260-55/2SWH
	18,5	3 774,76	NES050-32-260-18.5/2SWH		45	5 964,59	NES080-65-260-45/2SWH
	15	3 634,31	NES050-32-260-15/2SWH		37	5 221,68	NES080-65-260-37/2SWH
65-40-130	11	3 494,53	NES050-32-260-11/2SWH		30	4 987,79	NES080-65-260-30/2SWH
	4	2 045,78	NES065-40-130-4/2SWH	80-65-320H	90		NES080-65-320H-90/2SWH
	3	1 967,56	NES065-40-130-3/2SWH		75	по запросу	NES080-65-320H-75/2SWH
	2,2	1 881,21	NES065-40-130-2.2/2SWH		55		NES080-65-320H-55/2SWH
1,5	1 804,37	NES065-40-130-1.5/2SWH	45		6 901,87	NES080-65-320H-45/2SWH	
65-40-160	7,5	2 616,13	NES065-40-160-7.5/2SWH	100-80-160	30	4 726,26	NES0100-80-160-30/2SWH
	5,5	2 548,68	NES065-40-160-5.5/2SWH		22	4 210,11	NES0100-80-160-22/2SWH
	4	2 358,97	NES065-40-160-4/2SWH		18,5	3 905,66	NES0100-80-160-18.5/2SWH
	3	2 220,07	NES065-40-160-3/2SWH		15	3 765,21	NES0100-80-160-15/2SWH
65-40-200	11	3 283,77	NES065-40-200-11/2SWH	100-80-200	11	3 744,61	NES0100-80-160-11/2SWH
	7,5	2 487,72	NES065-40-200-7.5/2SWH		45	6 380,62	NES0100-80-200-45/2SWH
	5,5	2 420,26	NES065-40-200-5.5/2SWH		37	5 112,24	NES0100-80-200-37/2SWH
65-40-260	22	4 138,35	NES065-40-260-22/2SWH		30	4 878,35	NES0100-80-200-30/2SWH
	18,5	3 748,15	NES065-40-260-18.5/2SWH	22	4 370,21	NES0100-80-200-22/2SWH	
	15	3 607,71	NES065-40-260-15/2SWH	75		NES0100-80-260-75/2SWH	
	11	3 419,85	NES065-40-260-11/2SWH	55	по запросу	NES0100-80-260-55/2SWH	

65-40-320H	45	6 592,38	NESO65-40-320H-45/2SWH
	37	5 538,18	NESO65-40-320H-37/2SWH
	30	5 257,41	NESO65-40-320H-30/2SWH
65-50-130	22	4 594,96	NESO65-40-320H-22/2SWH
	7,5	2 358,77	NESO65-50-130 -7.5/2SWH
	5,5	2 291,32	NESO65-50-130 -5.5/2SWH
	4	2 101,60	NESO65-50-130 -4/2SWH
65-50-160	3	2 047,04	NESO65-50-130 -3/2SWH
	11	3 447,70	NESO65-50-160 -11/2SWH
	7,5	2 651,65	NESO65-50-160 -7.5/2SWH
65-50-200	5,5	2 584,20	NESO65-50-160 -5.5/2SWH
	4	2 539,24	NESO65-50-160 -4/2SWH
	18,5	3 609,76	NESO65-50-200-18.5/2SWH
	15	3 469,32	NESO65-50-200-15/2SWH
65-50-260H	11	3 329,53	NESO65-50-200-11/2SWH
	7,5	3 195,24	NESO65-50-200-7.5/2SWH
	37	4 850,79	NESO65-50-260H-37/2SWH
	30	4 616,91	NESO65-50-260H-30/2SWH
65-50-320H	22	4 100,76	NESO65-50-260H-22/2SWH
	18,5	3 818,09	NESO65-50-260H-18.5/2SWH
	75	по запросу	NESO65-50-320H-75/2SWH
	55		NESO65-50-320H-55/2SWH
65-50-320H	45	6 178,68	NESO65-50-320H-45/2SWH
	37	5 529,02	NESO65-50-320H-37/2SWH
	30	5 201,88	NESO65-50-320H-30/2SWH

100-80-320H	45	6 619,93	NESO100-80-260-45/2SWH
	37	5 965,59	NESO100-80-260-37/2SWH
	132	по запросу	NESO100-80-320H-132/2SWH
	110		NESO100-80-320H-110/2SWH
90	NESO100-80-320H-90/2SWH		
125-100-160	75	4 867,00	NESO100-80-320H-75/2SWH
	30		NESO125-100-160-30/2SWH
	22	4 350,85	NESO125-100-160-22/2SWH
	18,5	3 895,29	NESO125-100-160-18.5/2SWH
125-100-200	15	3 781,58	NESO125-100-160-15/2SWH
	75	по запросу	NESO125-100-200-75/2SWH
	55		NESO125-100-200-55/2SWH
	45	6 039,09	NESO125-100-200-45/2SWH
125-100-260H	37	5 296,17	NESO125-100-200-37/2SWH
	30	5 045,93	NESO125-100-200-30/2SWH
	132	по запросу	NESO125-100-260H-132/2SWH
	110		NESO125-100-260H-110/2SWH
90	NESO125-100-260H-90/2SWH		
150-125-200	75	по запросу	NESO125-100-260H-75/2SWH
	55		NESO125-100-260H-55/2SWH
	90	7 048,28	NESO150-125-200 -90/2SWH
	75		NESO150-125-200 -75/2SWH
150-125-200	55	по запросу	NESO150-125-200 -55/2SWH
	45		NESO150-125-200 -45/2SWH

Модель агрегата	Мощность, кВт	Цена розница USD с НДС	Артикул
-----------------	---------------	------------------------	---------

Модель агрегата	Мощность, кВт	Цена розница USD с НДС	Артикул
-----------------	---------------	------------------------	---------

4-х полюсные, 50Гц, 1450об/мин

50-32-130	0,55	1 829,44	NESO50-32-130-0.55/4SWH
	0,37	1 829,44	NESO50-32-130-0.37/4SWH
50-32-160	0,75	2 095,52	NESO50-32-160-0.75/4SWH
	0,55	2 086,40	NESO50-32-160-0.55/4SWH
50-32-200	1,1	2 008,78	NESO50-32-200-1.1/4SWH
	0,75	1 971,32	NESO50-32-200-0.75/4SWH
	0,55	1 927,83	NESO50-32-200-0.55/4SWH
50-32-260	3	2 376,18	NESO50-32-260-3/4SWH
	2,2	2 343,03	NESO50-32-260-2.2/4SWH
65-40-130	1,5	2 273,27	NESO50-32-260-1.5/4SWH
	0,55	1 802,65	NESO65-40-130-0.55/4SWH
65-40-160	0,37	1 802,65	NESO65-40-130-0.37/4SWH
	1,1	2 162,42	NESO65-40-160-1.1/4SWH
65-40-200	0,75	2 124,97	NESO65-40-160-0.75/4SWH
	0,55	2 115,85	NESO65-40-160-0.55/4SWH
	1,5	2 062,51	NESO65-40-200-1.5/4SWH
65-40-260	1,1	2 034,01	NESO65-40-200-1.1/4SWH
	0,75	1 989,82	NESO65-40-200-0.75/4SWH
65-40-320	3	2 349,57	NESO65-40-260-3/4SWH
	2,2	2 316,43	NESO65-40-260-2.2/4SWH
	1,5	2 260,13	NESO65-40-260-1.5/4SWH
65-50-130	7,5	3 748,54	NESO65-40-320-7.5/4SWH
	5,5	3 640,91	NESO65-40-320-5.5/4SWH
	4	3 441,96	NESO65-40-320-4/4SWH
	3	3 381,25	NESO65-40-320-3/4SWH
65-50-160	1,1	1 905,06	NESO65-50-130-1.1/4SWH
	0,75	1 867,60	NESO65-50-130-0.75/4SWH
	0,55	1 858,48	NESO65-50-130-0.55/4SWH
65-50-200	1,5	2 226,44	NESO65-50-160-1.5/4SWH
	1,1	2 197,94	NESO65-50-160-1.1/4SWH
	0,75	2 160,48	NESO65-50-160-0.75/4SWH
	0,55	2 156,76	NESO65-50-160-0.55/4SWH
65-50-260	2,2	2 178,03	NESO65-50-200-2.2/4SWH
	1,5	2 121,70	NESO65-50-200-1.5/4SWH
	1,1	2 090,34	NESO65-50-200-1.1/4SWH
80-65-130	5,5	2 681,11	NESO65-50-260-5.5/4SWH
	4	2 476,46	NESO65-50-260-4/4SWH
	3	2 397,73	NESO65-50-260-3/4SWH
80-65-130	11	4 160,65	NESO65-50-320-11/4SWH
	7,5	3 811,42	NESO65-50-320-7.5/4SWH
	5,5	3 731,68	NESO65-50-320-5.5/4SWH
80-65-130	1,5	1 992,89	NESO80-65-130-1.5/4SWH
	1,1	1 964,39	NESO80-65-130-1.1/4SWH
	0,75	1 933,91	NESO80-65-130-0.75/4SWH

125-100-160	4	3 105,10	NESO125-100-160-4/4SWH
	3	3 012,12	NESO125-100-160-3/4SWH
125-100-200	2,2	2 970,42	NESO125-100-160-2.2/4SWH
	11	4 034,27	NESO125-100-200-11/4SWH
	7,5	3 671,83	NESO125-100-200-7.5/4SWH
	5,5	3 592,08	NESO125-100-200-5.5/4SWH
125-100-260	4	3 387,44	NESO125-100-200-4/4SWH
	3	3 286,75	NESO125-100-200-3/4SWH
	15	4 379,35	NESO125-100-260-15/4SWH
125-100-320	11	4 215,37	NESO125-100-260-11/4SWH
	7,5	3 889,63	NESO125-100-260-7.5/4SWH
	22	5 092,59	NESO125-100-320-22/4SWH
150-125-200	18,5	4 815,25	NESO125-100-320-18.5/4SWH
	15	4 529,05	NESO125-100-320-15/4SWH
	11	4 365,07	NESO125-100-320-11/4SWH
	45	7 869,18	NESO125-100-400-45/4SWH
150-125-260	37	7 201,44	NESO125-100-400-37/4SWH
	30	6 578,94	NESO125-100-400-30/4SWH
	22	6 094,84	NESO125-100-400-22/4SWH
150-125-320	11	4 178,87	NESO150-125-200-11/4SWH
	7,5	3 829,65	NESO150-125-200-7.5/4SWH
	5,5	3 746,70	NESO150-125-200-5.5/4SWH
	22	5 046,01	NESO150-125-260-22/4SWH
150-125-400	18,5	4 769,67	NESO150-125-260-18.5/4SWH
	15	4 483,46	NESO150-125-260-15/4SWH
	11	4 319,48	NESO150-125-260-11/4SWH
	30	6 457,30	NESO150-125-320-30/4SWH
150-125-400	22	5 913,17	NESO150-125-320-22/4SWH
	18,5	5 773,59	NESO150-125-320-18.5/4SWH
	15	5 540,20	NESO150-125-320-15/4SWH
	75	по запросу	NESO150-125-400-75/4SWH
55	NESO150-125-400-55/4SWH		
150-125-400	45	7 821,03	NESO150-125-400-45/4SWH
	37	7 482,72	NESO150-125-400-37/4SWH
	30	6 984,87	NESO150-125-400-30/4SWH
	18,5	5 079,00	NESO200-150-200-18.5/4SWH
200-150-200	15	4 792,80	NESO200-150-200-15/4SWH
	11	4 631,89	NESO200-150-200-11/4SWH
	30	6 361,08	NESO200-150-260-30/4SWH
200-150-260	22	5 816,94	NESO200-150-260-22/4SWH
	18,5	5 677,36	NESO200-150-260-18.5/4SWH
	15	5 403,10	NESO200-150-260-15/4SWH
	55	по запросу	NESO200-150-320-55/4SWH
45	NESO200-150-320-45/4SWH		

80-65-160	2,2	2 385,82	NES080-65-160-2.2/4SWH
	1,5	2 316,06	NES080-65-160-1.5/4SWH
	1,1	2 284,66	NES080-65-160-1.1/4SWH
80-65-200	4	2 355,18	NES080-65-200-4/4SWH
	3	2 276,45	NES080-65-200-3/4SWH
	2,2	2 243,31	NES080-65-200-2.2/4SWH
80-65-260	7,5	3 597,33	NES080-65-260-7.5/4SWH
	5,5	3 517,59	NES080-65-260-5.5/4SWH
	4	3 312,94	NES080-65-260-4/4SWH
80-65-320	15	4 375,58	NES080-65-320-15/4SWH
	11	4 211,60	NES080-65-320-11/4SWH
	7,5	3 862,37	NES080-65-320-7.5/4SWH
	5,5	3 779,98	NES080-65-320-5.5/4SWH
100-80-160	4	2 585,81	NES0100-80-160-4/4SWH
	3	2 507,08	NES0100-80-160-3/4SWH
	2,2	2 473,93	NES0100-80-160-2.2/4SWH
	1,5	2 405,21	NES0100-80-160-1.5/4SWH
100-80-200	7,5	3 515,62	NES0100-80-200-7.5/4SWH
	5,5	3 408,15	NES0100-80-200-5.5/4SWH
	4	3 203,50	NES0100-80-200-4/4SWH
	3	3 128,36	NES0100-80-200-3/4SWH
100-80-260	11	4 076,44	NES0100-80-260-11/4SWH
	7,5	3 727,21	NES0100-80-260-7.5/4SWH
	5,5	3 647,47	NES0100-80-260-5.5/4SWH
	4	3 448,62	NES0100-80-260-4/4SWH
100-80-320	18,5	4 773,44	NES0100-80-320-18.5/4SWH
	15	4 487,23	NES0100-80-320-15/4SWH
	11	4 323,25	NES0100-80-320-11/4SWH
	7,5	4 013,41	NES0100-80-320-7.5/4SWH
100-80-400	30	6 407,25	NES0100-80-400-30/4SWH
	22	5 832,46	NES0100-80-400-22/4SWH
	18,5	5 686,89	NES0100-80-400-18.5/4SWH
	15	5 413,75	NES0100-80-400-15/4SWH

200-150-320	37	7 486,00	NES0200-150-320-37/4SWH
	30	6 977,49	NES0200-150-320-30/4SWH
	22	6 500,79	NES0200-150-320-22/4SWH
200-150-400	90	по запросу	NES0200-150-400-90/4SWH
	75		NES0200-150-400-75/4SWH
	55		NES0200-150-400-55/4SWH
	45	8 252,69	NES0200-150-400-45/4SWH
	37	7 880,04	NES0200-150-400-37/4SWH
250-200-260	30	7 700,89	NES0250-200-260-30/4SWH
	22	7 156,76	NES0250-200-260-22/4SWH
	18,5	7 017,17	NES0250-200-260-18.5/4SWH
	15	6 743,42	NES0250-200-260-15/4SWH
250-200-320	75	по запросу	NES0250-200-320-75/4SWH
	55		NES0250-200-320-55/4SWH
	45	10 502,73	NES0250-200-320-45/4SWH
	37	10 148,07	NES0250-200-320-37/4SWH
	30	9 650,86	NES0250-200-320-30/4SWH
250-200-400	132	по запросу	NES0250-200-400-132/4SWH
	110		NES0250-200-400-110/4SWH
	90		NES0250-200-400-90/4SWH
	75		NES0250-200-400-75/4SWH
	55		NES0250-200-400-55/4SWH
	90		NES0300-250-320-90/4SWH
300-250-320	75	по запросу	NES0300-250-320-75/4SWH
	55		NES0300-250-320-55/4SWH
	45	11 652,06	NES0300-250-320-45/4SWH
	37	11 298,05	NES0300-250-320-37/4SWH
300-250-400	185	по запросу	NES0300-250-400-185/4SWH
	160		NES0300-250-400-160/4SWH
	132		NES0300-250-400-132/4SWH
	110		NES0300-250-400-110/4SWH
	90		NES0300-250-400-90/4SWH
	75		NES0300-250-400-75/4SWH

Skid_id указан для стандартного исполнения: Материал корпуса - GG25; Материал колеса - GG25; Материал вала - SS420; Уплотнение - сальниковое; смазка - консистентная; Энергия - 3*380; частота - 50 Гц; Цвет - Чёрный 9005; Двигатели+рама+муфта; Обычная нагрузка

Насосные агрегаты комплектуются двигателями с классом защиты IP55 в стандартном исполнении (по цене агрегата с двигателем IP54)!!!

SMM АГРЕГАТЫ ЭЛЕКТРОНАСОСНЫЕ КОНСОЛЬНО-МОНОБЛОЧНЫЕ по стандарту ISO2858

Насосные агрегаты комплектуются двигателями с классом защиты IP55 в стандартном исполнении (по цене агрегата с двигателем IP54)!!!

обновление 11.08.2023

Модель агрегата	Мощность, кВт	Цена розница USD с НДС	Артикул	Модель агрегата	Мощность, кВт	Цена розница USD с НДС	Артикул
2-х полюсные, 50Гц, 2900 об/мин							
50-32-160	5,5	1 217,40	SMM50-32-160 -5,5/2	80-65-160	18,5	2 771,00	SMM80-65-160-18,5/2
	4	1 217,40	SMM50-32-160 -4/2		15	2 603,09	SMM80-65-160-15/2
	3	1 137,76	SMM50-32-160 -3/2		11	2 502,34	SMM80-65-160-11/2
	2,2	1 009,25	SMM50-32-160 -2,2/2		7,5	2 059,99	SMM80-65-160-7,5/2
	1,5	976,19	SMM50-32-160 -1,5/2		5,5	1 985,57	SMM80-65-160-5,5/2
50-32-200	11	2 195,27	SMM50-32-200 -11/2	100-65-200	37	4 536,82	SMM100-65-200-37/2
	7,5	1 653,03	SMM50-32-200 -7,5/2		30	3 861,31	SMM100-65-200-30/2
	5,5	1 597,06	SMM50-32-200 -5,5/2		22	3 138,49	SMM100-65-200-22/2
	4	1 477,68	SMM50-32-200 -4/2		18,5	2 674,00	SMM100-65-200-18,5/2
					15	2 506,09	SMM100-65-200-15/2
65-40-200	15	2 521,20	SMM65-40-200 -15/2	100-65-250	55,75	по запросу	SMM100-65-250-55,75/2
	11	2 411,89	SMM65-40-200 -11/2		45	4 865,07	SMM100-65-250-45/2
	7,5	1 679,61	SMM65-40-200 -7,5/2		37	4 166,79	SMM100-65-250-37/2
	5,5	1 623,64	SMM65-40-200 -5,5/2		30	3 903,72	SMM100-65-250-30/2
65-40-250	30	4 007,30	SMM65-40-250-30/2	100-65-315	90,110,132	по запросу	SMM100-65-315-90/2
	22	3 457,97	SMM65-40-250-22/2		75	по запросу	SMM100-65-315-75/2
	18,5	2 876,95	SMM65-40-250-18,5/2		55	по запросу	SMM100-65-315-55/2
	15	2 553,51	SMM65-40-250-15/2		45	7 451,32	SMM100-65-315-45/2
65-40-315	45	5 662,87	SMM65-40-315-45/2	100-80-160	30	3 772,91	SMM100-80-160-30/2
	37	4 958,18	SMM65-40-315-37/2		22	3 227,50	SMM100-80-160-22/2
	30	4 641,43	SMM65-40-315-30/2		18,5	2 606,55	SMM100-80-160-18,5/2
22	3 867,70	SMM65-40-315-22/2	11		2 338,71	SMM100-80-160-11/2	
					15	2 438,64	SMM100-80-160-15/2
65-50-160	11	2 267,60	SMM65-50-160 -11/2	125-100-200	75	по запросу	SMM125-100-200-75/2
	7,5	1 600,89	SMM65-50-160 -7,5/2		55	по запросу	SMM125-100-200-55/2
	5,5	1 544,92	SMM65-50-160 -5,5/2		45	5 081,29	SMM125-100-200-45/2
22	3 490,66	SMM80-50-200-22/2	37		4 474,08	SMM125-100-200-37/2	
					30	4 189,16	SMM125-100-200-30/2
80-50-200	18,5	2 603,32	SMM80-50-200-18,5/2	125-100-250	110	по запросу	SMM125-100-250-110/2
	15	2 435,41	SMM80-50-200-15/2		132	по запросу	SMM125-100-250-132/2
	11	2 446,25	SMM80-50-200-11/2		90	по запросу	SMM125-100-250-90/2
	7,5	2 334,66	SMM80-50-200-7,5/2		75	по запросу	SMM125-100-250-75/2
45	6 015,29	SMM80-50-250-45/2	125-100-315		90	по запросу	SMM125-100-315-90/2
37	4 763,76	SMM80-50-250-37/2		110	по запросу	SMM125-100-315-110/2	
30	4 447,00	SMM80-50-250-30/2		132	по запросу	SMM125-100-315-132/2	
22	3 226,94	SMM80-50-250-22/2		160	по запросу	SMM125-100-315-160/2	
18,5	2 765,61	SMM80-50-250-18,5/2		150-125-200	90	по запросу	SMM150-125-200-90/2
75	по запросу	SMM80-50-315-75/2	75		по запросу	SMM150-125-200-75/2	
55	по запросу	SMM80-50-315-55/2	55		по запросу	SMM150-125-200-55/2	
45	5 635,85	SMM80-50-315-45/2	160		по запросу	SMM150-125-250-160/2	
37	4 963,96	SMM80-50-315-37/2	150-125-250		132	по запросу	SMM150-125-250-132/2
30	4 679,43	SMM80-50-315-30/2		110	по запросу	SMM150-125-250-110/2	
90	по запросу	SMM100-80-315-90/2		90	по запросу	SMM150-125-250-90/2	
75	по запросу	SMM100-80-315-75/2		110	по запросу	SMM150-125-315-110/2	
				132	по запросу	SMM150-125-315-132/2	
				160	по запросу	SMM150-125-315-160/2	
				200	по запросу	SMM150-125-315-200/2	

Модель агрегата	Мощность, кВт	Цена розница USD с НДС	Артикул	Модель агрегата	Мощность, кВт	Цена розница USD с НДС	Артикул
4-х полюсные, 50Гц, 1450об/мин							
50-32-160	0,55	888,22	SMM50-32-160-0,55/4	125-100-315	22	3 889,38	SMM125-100-315-22/4
50-32-200	1,1	1 199,36	SMM50-32-200-1,1/4		30	4 811,76	SMM125-100-315-30/4
	0,75	1 039,77	SMM50-32-200-0,75/4		18,5	3 721,21	SMM125-100-315-18,5/4
	0,55	1 009,03	SMM50-32-200-0,55/4		15	3 341,15	SMM125-100-315-15/4
65-40-200	1,5	1 170,86	SMM65-40-200-1,5/4	125-100-400	45	6 776,47	SMM125-100-400-45/4
	0,75	1 109,36	SMM65-40-200-0,75/4		37	6 399,00	SMM125-100-400-37/4
	1,1	1 142,87	SMM65-40-200-1,1/4		30	5 976,03	SMM125-100-400-30/4

65-40-250	3	1 506,96	SMM65-40-250-3/4	150-125-250	22	5 053,65	SMM125-100-400-22/4
	1,5	1 379,72	SMM65-40-250-1,5/4		22	3 857,10	SMM150-125-250-22/4
	2,2	1 456,59	SMM65-40-250-2,2/4		30	4 779,48	SMM150-125-250-30/4
65-40-315	7,5	2 377,10	SMM65-40-315-7,5/4	18,5	3 675,73	SMM150-125-250-18,5/4	
	5,5	2 235,75	SMM65-40-315-5,5/4	15	3 296,34	SMM150-125-250-15/4	
	4	2 006,18	SMM65-40-315-4/4	30	6 124,56	SMM150-125-315-30/4	
65-50-160	1,5	1 059,00	SMM65-50-160-1,5/4	22	5 193,24	SMM150-125-315-22/4	
	1,1	1 031,02	SMM65-50-160-1,1/4	18,5	5 042,11	SMM150-125-315-18,5/4	
	0,75	970,68	SMM65-50-160-0,75/4	15	4 442,81	SMM150-125-315-15/4	
80-50-200	2,2	1 309,09	SMM80-50-200-2,2/4	75	no zaprosy	SMM150-125-400-75/4	
	1,1	1 234,46	SMM80-50-200-1,1/4	55		SMM150-125-400-55/4	
	1,5	1 262,13	SMM80-50-200-1,5/4	45	6 674,66	SMM150-125-400-45/4	
80-50-250	5,5	1 957,65	SMM80-50-250-5,5/4	37	6 361,22	SMM150-125-400-37/4	
	4	1 628,87	SMM80-50-250-4/4	45	11 551,31	SMM150-125-500-45/4	
	3	1 544,56	SMM80-50-250-3/4	55		SMM150-125-500-55/4	
80-50-315	11	2 931,04	SMM80-50-315-11/4	75		SMM150-125-500-75/4	
	7,5	2 412,56	SMM80-50-315-7,5/4	90	no zaprosy	SMM150-125-500-90/4	
	5,5	2 289,42	SMM80-50-315-5,5/4	110		SMM150-125-500-110/4	
80-65-160	2,2	1 274,72	SMM80-65-160-2,2/4	132		SMM150-125-500-132/4	
	1,5	1 560,25	SMM80-65-160-1,5/4	75	no zaprosy	SMM200-150-315-75/4	
	1,1	1 514,25	SMM80-65-160-1,1/4	55		SMM200-150-315-55/4	
100-65-200	7,5	2 083,05	SMM100-65-200-7,5/4	45	6 474,51	SMM200-150-315-45/4	
	5,5	1 975,47	SMM100-65-200-5,5/4	37	6 161,07	SMM200-150-315-37/4	
	3	1 651,42	SMM100-65-200-3/4	30	5 475,04	SMM200-150-315-30/4	
	4	1 712,92	SMM100-65-200-4/4	110		SMM200-150-400-110/4	
100-65-250	11	2 834,30	SMM100-65-250-11/4	90		SMM200-150-400-90/4	
	7,5	2 379,88	SMM100-65-250-7,5/4	75	no zaprosy	SMM200-150-400-75/4	
	5,5	2 256,75	SMM100-65-250-5,5/4	55		SMM200-150-400-55/4	
100-65-315	18,5	3 814,83	SMM100-65-315-18,5/4	45	8 698,07	SMM200-150-400-45/4	
	15	3 286,25	SMM100-65-315-15/4	132		SMM200-150-500-132/4	
100-80-400	11	3 062,36	SMM100-65-315-11/4	160		SMM200-150-500-160/4	
	30	5 991,47	SMM100-80-400-30/4	132	no zaprosy	SMM200-150-500-132/4	
	22	5 076,47	SMM100-80-400-22/4	110		SMM200-150-500-110/4	
125-100-200	18,5	4 849,49	SMM100-80-400-18,5/4	90		SMM200-150-500-90/4	
	11	2 704,78	SMM125-100-200-11/4	75		SMM200-150-500-75/4	
	7,5	2 287,18	SMM125-100-200-7,5/4	45	10 691,00	SMM250-200-250-45/4	
	5,5	2 164,05	SMM125-100-200-5,5/4	30	9 691,86	SMM250-200-250-30/4	
125-100-250	4	1 901,70	SMM125-100-200-4/4	22	9 007,51	SMM250-200-250-22/4	
	15	3 182,43	SMM125-100-250-15/4	18,5	8 870,13	SMM250-200-250-18,5/4	
	11	2 958,55	SMM125-100-250-11/4	15	8 547,63	SMM250-200-250-15/4	
				75	no zaprosy	SMM250-200-315-75/4	
				55		SMM250-200-315-55/4	
				45	8 440,68	SMM250-200-315-45/4	
				37	8 098,52	SMM250-200-315-37/4	
				160		SMM250-200-400-160/4	
				132		SMM250-200-400-132/4	
				110	no zaprosy	SMM250-200-400-110/4	
				90		SMM250-200-400-90/4	
				55		SMM250-200-400-55/4	
				75		SMM250-200-400-75/4	
				132		SMM250-200-500-132/4	
				160	no zaprosy	SMM250-200-500-160/4	
				200		SMM250-200-500-200/4	
				110		SMM300-250-315-110/4	
				90	no zaprosy	SMM300-250-315-90/4	
				75		SMM300-250-315-75/4	
				55		SMM300-250-315-55/4	
				45	13 162,41	SMM300-250-315-45/4	
				250		SMM300-250-400-250/4	
				220		SMM300-250-400-220/4	
				200	no zaprosy	SMM300-250-400-200/4	
				160		SMM300-250-400-160/4	
				132		SMM300-250-400-132/4	
				110		SMM300-250-400-110/4	
				90		SMM300-250-400-90/4	
				75		SMM300-250-400-75/4	
				90		SMM350-300-400-90/4	
				110	no zaprosy	SMM350-300-400-110/4	
				132		SMM350-300-400-132/4	
				160		SMM350-300-400-160/4	
				200		SMM350-300-400-200/4	
				220		SMM350-300-400-220/4	
				250		SMM350-300-400-250/4	
				90		SMM350-300-500-90/4	
				110	no zaprosy	SMM350-300-500-110/4	
				132		SMM350-300-500-132/4	
				160		SMM350-300-500-160/4	
				200		SMM350-300-500-200/4	
				220		SMM350-300-500-220/4	
				250		SMM350-300-500-250/4	
				315		SMM350-300-500-315/4	



NIS центробежные консольно-моноблочные насосы по стандарту DIN 24256



1. Цены в прайсе даны для насосов с двигателем 50Гц/ 380В.
2. Материал: корпус насоса выполнен из чугуна с шаровидным графитом, а остальные детали (рабочее колесо, крышка насоса и т. д.) выполнены из серого чугуна.

обновление
03.07.2023

Модель	Артикул	USD	Мощность (кВт)
NIS50-32-125G	NIS50-32-125G/0.75SWH	934	0,75
	NIS50-32-125G/1.1SWH	937	1,1
	NIS50-32-125G/1.5SWH	1036	1,5
NIS50-32-160	NIS50-32-160/3SWH	1208	3
	NIS50-32-160/4SWH	1368	4
	NIS50-32-160/5.5SWH	1700	5,5
NIS50-32-160G	NIS50-32-160G/2.2SWH	1148	2,2
	NIS50-32-160G/3SWH	1403	3
NIS50-32-200	NIS50-32-200/7.5SWH	1820	7,5
	NIS50-32-200/11SWH	2389	11
	NIS65-40-200/7.5SWH	1841	7,5

NIS65-40-200	NIS65-40-200/11SWH	2424	11
	NIS65-40-200/15SWH	2584	15
NIS65-40-250	NIS65-40-250/18.5SWH	2881	18,5
	NIS65-40-250/22SWH	3397	22
	NIS65-40-250/30SWH	4482	30
NIS65-40-315	NIS65-40-315/22SWH	3630	22
	NIS65-40-315/30SWH	4651	30
	NIS65-40-315/37SWH	5007	37
	NIS65-40-315/45SWH	6242	45
NIS65-50-125G	NIS65-50-125G/1.1SWH	963	1,1
	NIS65-50-125G/1.5SWH	1064	1,5
	NIS65-50-125G/2.2SWH	1091	2,2
NIS65-50-160	NIS65-50-160/4SWH	1393	4
	NIS65-50-160/5.5SWH	1725	5,5
	NIS65-50-160/7.5SWH	1764	7,5
NIS65-50-160G	NIS65-50-160G/3SWH	1418	3
	NIS65-50-160G/4SWH	1617	4
NIS80-50-200	NIS80-50-200/11SWH	2442	11
	NIS80-50-200/15SWH	2603	15
	NIS80-50-200/18.5SWH	2739	18,5
	NIS80-50-200/22SWH	3305	22
NIS80-50-250	NIS80-50-250/30SWH	4515	30
	NIS80-50-250/37SWH	4870	37
NIS80-50-315	NIS80-50-315/37SWH	5085	37
	NIS80-50-315/45SWH	6257	45
	NIS80-50-315/55SWH	по запросу	55
	NIS80-50-315/75SWH	по запросу	75
	NIS80-65-125G/2.2SWH	1165	2,2

NIS80-65-125G	NIS80-65-125G/3SWH	1374	3
	NIS80-65-125G/4SWH	1566	4
NIS80-65-160	NIS80-65-160/5.5SWH	1773	5,5
	NIS80-65-160/7.5SWH	1813	7,5
	NIS80-65-160/11SWH	2396	11
	NIS80-65-160/15SWH	2557	15
NIS80-65-160G	NIS80-65-160G/5.5SWH	2058	5,5
	NIS80-65-160G/7.5SWH	2104	7,5
NIS100-65-200	NIS100-65-200/18.5SWH	2904	18,5
	NIS100-65-200/22SWH	3474	22
	NIS100-65-200/30SWH	4503	30
	NIS100-65-200/37SWH	4859	37
NIS100-65-200G	NIS100-65-200G/18.5SWH	2904	18,5
	NIS100-65-200G/22SWH	3474	22
	NIS100-65-200G/30SWH	4503	30
	NIS100-65-200G/37SWH	4859	37
NIS100-65-250	NIS100-65-250/45SWH	6238	45
	NIS100-65-250/55SWH	по запросу	55
	NIS100-65-250/75SWH	по запросу	75
NIS100-65-250G	NIS100-65-250G/45SWH	по запросу	45
	NIS100-65-250G/55SWH	по запросу	55
NIS100-65-315	NIS100-65-315/90SWH	по запросу	90
	NIS100-65-315/110SWH	по запросу	110
NIS100-65-315G	NIS100-65-315G/75SWH	по запросу	75
	NIS100-65-315G/90SWH	по запросу	90
NIS100-80-125G	NIS100-80-125G/4SWH	1679	4
	NIS100-80-125G/5.5SWH	2078	5,5
	NIS100-80-125G/7.5SWH	2131	7,5
NIS100-80-160	NIS100-80-160/11SWH	2596	11
	NIS100-80-160/15SWH	2757	15
	NIS100-80-160/18.5SWH	2889	18,5
	NIS100-80-160/22SWH	3450	22
NIS100-80-160G	NIS100-80-160G/11SWH	2596	11
	NIS100-80-160G/15SWH	2757	15
	NIS100-80-160G/18.5SWH	2889	18,5
	NIS125-100-200/30SWH	4735	30

NIS125-100-200	NIS125-100-200/37SWH	5090	37
	NIS125-100-200/45SWH	6229	45
	NIS125-100-200/55SWH	по запросу	55
	NIS125-100-200/75SWH	по запросу	75
NIS125-100-200G	NIS125-100-200G/30SWH	4735	30
	NIS125-100-200G/37SWH	5090	37
	NIS125-100-200G/45SWH	6229	45
	NIS125-100-200G/55SWH	по запросу	55
	NIS125-100-200G/75SWH	по запросу	75
NIS125-100-200(Q)	NIS125-100-200(Q)/30SWH	5497	30
	NIS125-100-200(Q)/37SWH	5909	37
NIS125-100-250	NIS125-100-250/75SWH	по запросу	75
	NIS125-100-250/90SWH	по запросу	90
	NIS125-100-250/110SWH	по запросу	110
NIS125-100-250G	NIS125-100-250G/75SWH	по запросу	75
	NIS125-100-250G/90SWH	по запросу	90
NIS125-100-315	NIS125-100-315/90SWH	по запросу	90
	NIS125-100-315/110SWH	по запросу	110
	NIS125-100-315/132SWH	по запросу	132
	NIS125-100-315/160SWH	по запросу	160
NIS125-100-315G	NIS125-100-315G/110SWH	по запросу	110
	NIS125-100-315G/132SWH	по запросу	132
	NIS125-100-315G/160SWH	по запросу	160
4-х полюсные (1450 об/мин)			
Модель	Артикул	USD	Мощность (кВт)
NIS50-32-160	NIS50-32-160/0.55SWH	926	0,55
	NIS50-32-160/0.75SWH	936	0,75
NIS50-32-200	NIS50-32-200/1.1SWH	1102	1,1
	NIS50-32-200/1.5SWH	1151	1,5
NIS65-50-160	NIS65-50-160/0.55SWH	952	0,55
	NIS65-50-160/0.75SWH	961	0,75
	NIS65-50-160/1.1SWH	1052	1,1
	NIS65-40-200/1.1SWH	1106	1,1

NIS65-40-200	NIS65-40-200/1.5SWH	1154	1,5
	NIS65-40-200/2.2SWH	1298	2,2
NIS65-40-250	NIS65-40-250/3SWH	1472	3
NIS65-40-315	NIS65-40-315/4SWH	1845	4
	NIS65-40-315/5.5SWH	2295	5,5
NIS80-50-200	NIS80-50-200/1.5SWH	1182	1,5
	NIS80-50-200/2.2SWH	1327	2,2
	NIS80-50-200/3SWH	1377	3
NIS80-50-250	NIS80-50-250/4SWH	1663	4
	NIS80-50-250/5.5SWH	2122	5,5
NIS80-50-315	NIS80-50-315/5.5SWH	2356	5,5
	NIS80-50-315/7.5SWH	2429	7,5
NIS80-65-160	NIS80-65-160/0.75SWH	993	0,75
	NIS80-65-160/1.1SWH	1087	1,1
	NIS80-65-160/1.5SWH	1135	1,5
NIS100-65-200	NIS100-65-200/3SWH	1530	3
	NIS100-65-200/4SWH	1673	4
	NIS100-65-200/5.5SWH	2134	5,5
NIS100-65-200G	NIS100-65-200G/3SWH	1530	3
	NIS100-65-200G/4SWH	1673	4
NIS100-65-250	NIS100-65-250/5.5SWH	2290	5,5
	NIS100-65-250/7.5SWH	2366	7,5
NIS100-65-250G	NIS100-65-250G/5.5SWH	2290	5,5
	NIS100-65-250G/7.5SWH	2366	7,5
NIS100-65-315	NIS100-65-315/11SWH	3139	11
	NIS100-65-315/15SWH	3312	15
NIS100-65-315G	NIS100-65-315G/11SWH	3139	11
	NIS100-65-315G/15SWH	3312	15
NIS100-80-160	NIS100-80-160/1.5SWH	1276	1,5
	NIS100-80-160/2.2SWH	1409	2,2
	NIS100-80-160/3SWH	1459	3
NIS100-80-160G	NIS100-80-160G/1.5SWH	1276	1,5
	NIS100-80-160G/2.2SWH	1409	2,2
NIS125-80-400	NIS125-80-400/15SWH	3749	15
	NIS125-80-400/18.5SWH	4254	18,5
	NIS125-80-400/22SWH	4504	22
	NIS125-80-400/30SWH	5572	30
	NIS125-80-400/37SWH	6095	37
	NIS125-100-200/4SWH	1808	4

NIS125-100-200	NIS125-100-200/5.5SWH	2279	5,5
	NIS125-100-200/7.5SWH	2352	7,5
	NIS125-100-200/11SWH	2829	11
NIS125-100-200G	NIS125-100-200G/4SWH	1808	4
	NIS125-100-200G/5.5SWH	2279	5,5
	NIS125-100-200G/7.5SWH	2352	7,5
NIS125-100-250	NIS125-100-250/15SWH	3372	15
NIS125-100-250G	NIS125-100-250G/11SWH	4037	11
NIS125-100-315	NIS125-100-315/11SWH	3353	11
	NIS125-100-315/18.5SWH	4043	18,5
	NIS125-100-315/22SWH	4279	22
	NIS125-100-315/30SWH	5255	30
NIS125-100-315G	NIS125-100-315G/15SWH	4442	15
	NIS125-100-315G/18.5SWH	4043	18,5
NIS125-100-400	NIS125-100-400/30SWH	5620	30
	NIS125-100-400/37SWH	6193	37
	NIS125-100-400/45SWH	7273	45
NIS125-100-400G	NIS125-100-400G/30SWH	5620	30
	NIS125-100-400G/37SWH	6193	37
	NIS125-100-400G/45SWH	7273	45
NIS150-125-200G	NIS150-125-200G/5.5SWH	2689	5,5
	NIS150-125-200G/7.5SWH	2768	7,5
	NIS150-125-200G/11SWH	3322	11
NIS150-125-200(Q)	NIS150-125-200(Q)/5.5SWH	3120	5,5
	NIS150-125-200(Q)/7.5SWH	3212	7,5
	NIS150-125-200(Q)/11SWH	3856	11
NIS150-125-200	NIS50-125-200/5.5SWH	по запросу	5,5
	NIS50-125-200/7.5SWH	по запросу	7,5
	NIS50-125-200/11SWH	по запросу	11
NIS150-125-250	NIS150-125-250/11SWH	3324	11
	NIS150-125-250/15SWH	3510	15
	NIS150-125-250/18.5SWH	4027	18,5
	NIS150-125-250/22SWH	4233	22
	NIS150-125-250G/11SWH	3324	11

NIS150-125-250G	NIS150-125-250G/15SWH	3510	15
	NIS150-125-250G/18.5SWH	4027	18,5
	NIS150-125-250G/22SWH	4233	22
NIS150-125-315	NIS150-125-315/30SWH	5648	30
	NIS150-125-315/37SWH	6220	37
NIS150-125-315(Q)	NIS150-125-315(Q)/22SWH	5394	22
	NIS150-125-315(Q)/30SWH	6557	30
NIS150-125-315G	NIS150-125-315G/30SWH	5648	30
	NIS150-125-315G/37SWH	6220	37
NIS150-125-400	NIS150-125-400/45SWH	7474	45
	NIS150-125-400/55SWH	по запросу	55
	NIS150-125-400/75SWH	по запросу	75
NIS150-125-400(Q)	NIS150-125-400(Q)/37SWH	7591	37
NIS150-125-400G	NIS150-125-400G/45SWH	7474	45
	NIS150-125-400G/55SWH	по запросу	55
	NIS150-125-400G/75SWH	по запросу	75
NIS200-150-250(Q)	NIS200-150-250(Q)/11SWH	4390	11
	NIS200-150-250(Q)/15SWH	4604	15
	NIS200-150-250(Q)/18.5SWH	5397	18,5
	NIS200-150-250(Q)/22SWH	5657	22
NIS200-150-250G	NIS200-150-250G/15SWH	4604	15
	NIS200-150-250G/18.5SWH	5397	18,5
	NIS200-150-250G/22SWH	5658	22
	NIS200-150-250G/30SWH	7036	30
NIS200-150-315	NIS200-150-315/37SWH	6591	37
	NIS200-150-315/45SWH	7661	45
	NIS200-150-315/55SWH	по запросу	55
	NIS200-150-315/75SWH	по запросу	75
NIS200-150-315G	NIS200-150-315G/37SWH	6591	37
	NIS200-150-315G/45SWH	7661	45
	NIS200-150-315G/55SWH	по запросу	55
NIS200-150-400	NIS200-150-400/75SWH	по запросу	75
	NIS200-150-400/90SWH	по запросу	90
	NIS200-150-400/110SWH	по запросу	110
NIS200-150-400G	NIS200-150-400G/75SWH	по запросу	75
	NIS200-150-400G/90SWH	по запросу	90
	NIS200-150-400G/110SWH	по запросу	110
NIS250-200-250	NIS250-200-250/22SWH	6165	22
	NIS250-200-250/30SWH	7298	30
	NIS250-200-250/37SWH	7537	37

	NIS250-200-250/45SWH	8804	45
NIS250-200-315	NIS250-200-315/37SWH	6919	37
	NIS250-200-315/45SWH	7989	45
	NIS250-200-315/55SWH	по запросу	55
	NIS250-200-315/75SWH	по запросу	75
NIS250-200-400	NIS250-200-400/90SWH	по запросу	90
	NIS250-200-400/110SWH	по запросу	110
	NIS250-200-400/132SWH	по запросу	132
	NIS250-200-400/160SWH	по запросу	160
NIS300-250-250	NIS300-250-250/45SWH	10188	45
	NIS300-250-250/55SWH	12038	55
	NIS300-250-250/75SWH	13955	75
NIS300-250-250(Q)	NIS300-250-250(Q)/37SWH	11658	37
	NIS300-250-250(Q)/45SWH	13314	45
	NIS300-250-250(Q)/55SWH	по запросу	55
NIS300-250-315	NIS300-250-315/75SWH	по запросу	75
	NIS300-250-315/90SWH	по запросу	90
	NIS300-250-315/110SWH	по запросу	110
NIS300-250-315(Q)	NIS300-250-315(Q)/75SWH	по запросу	75
	NIS300-250-315(Q)/90SWH	по запросу	90
	NIS300-250-315(Q)/110SWH	по запросу	110
NIS300-250-400	NIS300-250-400/132SWH	по запросу	132
	NIS300-250-400/160SWH	по запросу	160
	NIS300-250-400/200SWH	по запросу	200
NIS300-250-400(Q)	NIS300-250-400(Q)/110SWH	по запросу	110
	NIS300-250-400(Q)/132SWH	по запросу	132
	NIS300-250-400(Q)/160SWH	по запросу	160
	NIS300-250-400(Q)/200SWH	по запросу	200
NIS350-300-250	NIS350-300-250-75SWH	по запросу	75
	NIS350-300-250-90SWH	по запросу	90
	NIS350-300-250-110SWH	по запросу	110
	NIS350-300-250-132SWH	по запросу	132
NIS350-300-315	NIS350-300-315-132SWH	по запросу	132
	NIS350-300-315-160SWH	по запросу	160
	NIS350-300-315-185SWH	по запросу	185
	NIS350-300-315-200SWH	по запросу	200



NISF центробежные консольно-моноблочные насосы из нерж. стали

NISF 100 - 80 - 160 / 22



1. Цены в прайсе даны для насосов с двигателем 50Гц/ 380В
2. Материал: корпус насоса SS304, SS316+35% к цене насоса из SS304

обновление
11.08.2023

2-х полюсные (2900 об/мин)			
Модель	Артикул	USD	Мощность (кВт)
NISF50-32-160	NISF50-32-160/3SWF	1991	3
	NISF50-32-160/4SWF	2167	4
	NISF50-32-160/5.5SWF	2562	5,5
NISF50-32-200	NISF50-32-200/7.5SWF	3123	7,5
	NISF50-32-200/11SWF	3844	11
NISF65-40-200	NISF65-40-200/7.5SWF	3231	7,5
	NISF65-40-200/11SWF	3942	11
	NISF65-40-200/15SWF	4146	15
NISF65-40-250	NISF65-40-250/18.5SWF	5229	18,5
	NISF65-40-250/22SWF	5879	22
	NISF65-40-250/30SWF	7170	30
NISF65-40-315	NISF65-40-315/22SWF	6544	22
	NISF65-40-315/30SWF	7823	30

NISF65-40-315	NISF65-40-315/37SWF	8246	37
	NISF65-40-315/45SWF	9741	45
NISF65-50-160	NISF65-50-160/4SWF	2266	4
	NISF65-50-160/5.5SWF	2667	5,5
	NISF65-50-160/7.5SWF	2715	7,5
NISF80-65-160	NISF80-65-160/5.5SWF	2802	5,5
	NISF80-65-160/7.5SWF	2833	7,5
	NISF80-65-160/11SWF	3575	11
	NISF80-65-160/15SWF	3780	15
NISF80-50-200	NISF80-50-200/11SWF	4091	11
	NISF80-50-200/15SWF	4296	15
	NISF80-50-200/18.5SWF	4466	18,5
	NISF80-50-200/22SWF	5260	22
NISF80-50-250	NISF80-50-250/30SWF	7065	30
	NISF80-50-250/37SWF	7497	37
NISF80-50-315	NISF80-50-315/37SWF	8595	37
	NISF80-50-315/45SWF	10071	45
	NISF80-50-315/55SWF	11557	55
	NISF80-50-315/75SWF	13542	75
NISF100-80-160G	NISF100-80-160G/11SWF	3975	11
	NISF100-80-160G/15SWF	4180	15
	NISF100-80-160G/18.5SWF	4331	18,5
NISF100-65-200	NISF100-65-200/18.5SWF	5154	18,5
	NISF100-65-200/22SWF	5804	22
	NISF100-65-200/30SWF	7094	30
	NISF100-65-200/37SWF	7526	37
NISF100-65-200G	NISF100-65-200G/18.5SWF	5149	18,5
	NISF100-65-200G/22SWF	5799	22
	NISF100-65-200G/30SWF	7087	30
	NISF100-65-200G/37SWF	7519	37
	NISF100-65-250G/45SWF	9624	45
	NISF100-65-250G/55SWF	11100	55
NISF100-65-250	NISF100-65-250/45SWF	9627	45
	NISF100-65-250/55SWF	11103	55
	NISF100-65-250/75SWF	13072	75
NISF100-65-315	NISF100-65-315/90SWF	14861	90

	NISF100-65-315	NISF100-65-315/110SWF	22721	110
NISF100-65-315G		NISF100-65-315G/75SWF	14347	75
		NISF100-65-315G/90SWF	14857	90
NISF100-80-160		NISF100-80-160/11SWF	3976	11
		NISF100-80-160/15SWF	4181	15
		NISF100-80-160/18.5SWF	4332	18,5
		NISF100-80-160/22SWF	4998	22
NISF125-100-200		NISF125-100-200/30SWF	7691	30
		NISF125-100-200/37SWF	8124	37
		NISF125-100-200/45SWF	9683	45
		NISF125-100-200/55SWF	11159	55
		NISF125-100-200/75SWF	13135	75
NISF125-100-200G		NISF125-100-200G/30SWF	7689	30
		NISF125-100-200G/37SWF	8121	37
		NISF125-100-200G/45SWF	9681	45
		NISF125-100-200G/55SWF	11156	55
		NISF125-100-200G/75SWF	13131	75
NISF125-100-200(Q)		NISF125-100-200(Q)/30SWF	9370	30
		NISF125-100-200(Q)/37SWF	9897	37
NISF125-100-250		NISF125-100-250/75SWF	14431	75
		NISF125-100-250/90SWF	15151	90
		NISF125-100-250/110SWF	22810	110
NISF125-100-250G		NISF125-100-250G/75SWF	14427	75
		NISF125-100-250G/90SWF	15147	90
NISF125-100-315		NISF125-100-315/90SWF	15758	90
		NISF125-100-315/110SWF	23622	110
		NISF125-100-315/132SWF	26170	132
		NISF125-100-315/160SWF	28587	160
NISF125-100-315G		NISF125-100-315G/110SWF	23615	110
		NISF125-100-315G/132SWF	26163	132
		NISF125-100-315G/160SWF	28579	160

4-х полюсные (1450 об/мин)			
Модель	Артикул	USD	Мощность (кВт)
NISF50-32-160	NISF50-32-160/0.55SWF	1675	0,55
	NISF50-32-160/0.75SWF	1683	0,75
NISF50-32-200	NISF50-32-200/1.1SWF	2277	1,1
	NISF50-32-200/1.5SWF	2334	1,5
	NISF65-40-200/1.1SWF	2380	1,1

NISF65-40-200	NISF65-40-200/1.5SWF	2437	1,5
	NISF65-40-200/2.2SWF	2579	2,2
NISF65-40-250	NISF65-40-250/3SWF	3476	3
NISF65-40-315	NISF65-40-315/4SWF	4338	4
	NISF65-40-315/5.5SWF	4913	5,5
NISF65-50-160	NISF65-50-160/0.55SWF	1785	0,55
	NISF65-50-160/0.75SWF	1789	0,75
	NISF65-50-160/1.1SWF	1885	1,1
NISF80-50-200	NISF80-50-200/1.5SWF	2587	1,5
	NISF80-50-200/2.2SWF	2729	2,2
	NISF80-50-200/3SWF	2790	3
NISF80-50-250	NISF80-50-250/4SWF	3574	4
	NISF80-50-250/5.5SWF	4142	5,5
NISF80-50-315	NISF80-50-315/5.5SWF	5262	5,5
	NISF80-50-315/7.5SWF	5348	7,5
NISF80-65-160	NISF80-65-160/0.75SWF	1908	0,75
	NISF80-65-160/1.1SWF	2000	1,1
	NISF80-65-160/1.5SWF	2056	1,5
NISF100-65-200	NISF100-65-200/3SWF	3399	3
	NISF100-65-200/4SWF	3603	4
	NISF100-65-200/5.5SWF	4192	5,5
NISF100-65-200G	NISF100-65-200G/3SWF	3396	3
	NISF100-65-200G/4SWF	3600	4
NISF100-65-250	NISF100-65-250/5.5SWF	4776	5,5
	NISF100-65-250/7.5SWF	4870	7,5
NISF100-65-250G	NISF100-65-250G/5.5SWF	4775	5,5
	NISF100-65-250G/7.5SWF	4868	7,5
NISF100-65-315	NISF100-65-315/11SWF	6556	11
	NISF100-65-315/15SWF	6772	15
NISF100-65-315G	NISF100-65-315G/11SWF	6554	11
	NISF100-65-315G/15SWF	6770	15
NISF100-80-160	NISF100-80-160/1.5SWF	2380	1,5
	NISF100-80-160/2.2SWF	2539	2,2
	NISF100-80-160/3SWF	2599	3
NISF100-80-160G	NISF100-80-160G/1.5SWF	2380	1,5
	NISF100-80-160G/2.2SWF	2538	2,2
NISF125-80-400	NISF125-80-400/15SWF	8884	15
	NISF125-80-400/18.5SWF	9526	18,5
	NISF125-80-400/22SWF	9785	22

	NISF125-80-400/30SWF	11073	30
	NISF125-80-400/37SWF	11650	37
NISF125-100-200	NISF125-100-200/4SWF	4235	4
	NISF125-100-200/5.5SWF	4830	5,5
	NISF125-100-200/7.5SWF	4920	7,5
	NISF125-100-200/11SWF	5525	11
NISF125-100-200G	NISF125-100-200G/4SWF	4234	4
	NISF125-100-200G/5.5SWF	4829	5,5
	NISF125-100-200G/7.5SWF	4918	7,5
NISF125-100-250	NISF125-100-250/15SWF	7039	15
NISF125-100-250G	NISF125-100-250G/11SWF	6846	11
NISF125-100-315	NISF125-100-315/11SWF	7477	11
	NISF125-100-315/18.5SWF	8355	18,5
	NISF125-100-315/22SWF	8601	22
	NISF125-100-315/30SWF	9928	30
NISF125-100-315G	NISF125-100-315G/15SWF	7786	15
	NISF125-100-315G/18.5SWF	8353	18,5
NISF125-100-400	NISF125-100-400/30SWF	11481	30
	NISF125-100-400/37SWF	12254	37
	NISF125-100-400/45SWF	13539	45
NISF125-100-400G	NISF125-100-400G/30SWF	11477	30
	NISF125-100-400G/37SWF	12251	37
	NISF125-100-400G/45SWF	13535	45
NISF150-125-200G	NISF150-125-200G/5.5SWF	5859	5,5
	NISF150-125-200G/7.5SWF	5943	7,5
	NISF150-125-200G/11SWF	6530	11
NISF150-125-200(Q)	NISF150-125-200(Q)/5.5SWF	5859	5,5
	NISF150-125-200(Q)/7.5SWF	5943	7,5
	NISF150-125-200(Q)/11SWF	6530	11
NISF150-125-250	NISF150-125-250/11SWF	7168	11
	NISF150-125-250/15SWF	7443	15
	NISF150-125-250/18.5SWF	8061	18,5
	NISF150-125-250/22SWF	8294	22
NISF150-125-250G	NISF150-125-250G/15SWF	7441	15
	NISF150-125-250G/18.5SWF	8059	18,5
	NISF150-125-250G/22SWF	8292	22
NISF150-125-315	NISF150-125-315/30SWF	10515	30
	NISF150-125-315/37SWF	11278	37
NISF150-125-315G	NISF150-125-315G/30SWF	10512	30
	NISF150-125-315G/37SWF	11275	37
NISF150-125-315(Q)	NISF150-125-315(Q)/22SWF	12283	22
	NISF150-125-315(Q)/30SWF	12811	30
NISF150-125-400	NISF150-125-400/45SWF	13856	45
	NISF150-125-400/55SWF	15448	55
	NISF150-125-400/75SWF	17060	75
NISF150-125-400G	NISF150-125-400G/45SWF	13852	45
	NISF150-125-400G/55SWF	15443	55
	NISF150-125-400G/75SWF	17056	75
NISF150-125-400(Q)	NISF150-125-400(Q)/37SWF	15354	37
NISF200-150-250(Q)	NISF200-150-250(Q)/11SWF	8190	11
	NISF200-150-250(Q)/15SWF	8346	15
	NISF200-150-250(Q)/18.5SWF	8896	18,5

	NISF200-150-250(Q)/22SWF	9127	22
NISF200-150-250G	NISF200-150-250G/15SWF	8346	15
	NISF200-150-250G/18.5SWF	8896	18,5
	NISF200-150-250G/22SWF	9127	22
	NISF200-150-250G/30SWF	10287	30
NISF200-150-315	NISF200-150-315/37SWF	13055	37
	NISF200-150-315/45SWF	14353	45
	NISF200-150-315/55SWF	15948	55
	NISF200-150-315/75SWF	17587	75
NISF200-150-315G	NISF200-150-315G/37SWF	13051	37
	NISF200-150-315G/45SWF	14348	45
	NISF200-150-315G/55SWF	15944	55
NISF200-150-400	NISF200-150-400/75SWF	19488	75
	NISF200-150-400/90SWF	20656	90
	NISF200-150-400/110SWF	27575	110
NISF200-150-400G	NISF200-150-400G/75SWF	19482	75
	NISF200-150-400G/90SWF	20650	90
	NISF200-150-400G/110SWF	27567	110
NISF250-200-315	NISF250-200-315/37SWF	14273	37
	NISF250-200-315/45SWF	15570	45
	NISF250-200-315/55SWF	17226	55
	NISF250-200-315/75SWF	18844	75
NISF250-200-400	NISF250-200-400/90SWF	22859	90
	NISF250-200-400/110SWF	29827	110
	NISF250-200-400/132SWF	31431	132
	NISF250-200-400/160SWF	34850	160
NISF300-250-315	NISF300-250-315/75SWF	24339	75
	NISF300-250-315/90SWF	25544	90
	NISF300-250-315/110SWF	32959	110
NISF300-250-315(Q)	NISF300-250-315(Q)/75SWF	24339	75
	NISF300-250-315(Q)/90SWF	25544	90
	NISF300-250-315(Q)/110SWF	32959	110
NISF300-250-400	NISF300-250-400/132SWF	36017	132
	NISF300-250-400/160SWF	38212	160
	NISF300-250-400/200SWF	39885	200
NISF300-250-400(Q)	NISF300-250-400(Q)/110SWF	34468	110
	NISF300-250-400(Q)/132SWF	36017	132
	NISF300-250-400(Q)/160SWF	38212	160
	NISF300-250-400(Q)/200SWF	39885	200



NISO центробежные консольные насосы

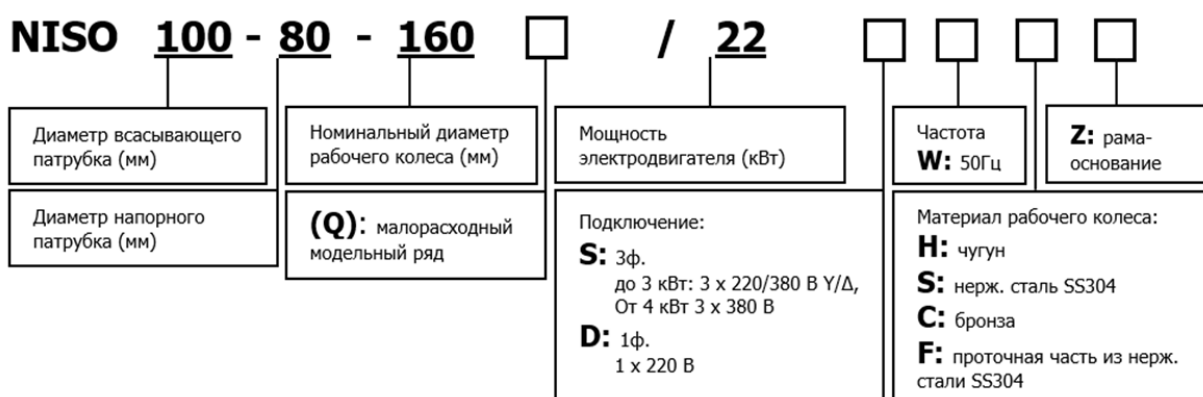

обновление 03.07.2023

Проточн. часть - чугун HT200, рабочее колесо- чугун HT200		Проточн. часть - чугун HT200, рабочее колесо- нержавеющая сталь 304		Проточн. часть - ковкий чугун, рабочее колесо- чугун HT200		Мощность, кВт
Артикул	Цена розница (USD) с НДС	Артикул	Цена розница (USD) с НДС	Артикул	Цена розница (USD) с НДС	
2-х полюсной электродвигатель						
NISO50-32-160/3SWHZ	1 615,70	NISO50-32-160/3SWSZ	1 865,99	NISO50-32-160/3SWHZ DI	1 732,59	3
NISO50-32-160/4SWHZ	1 780,42	NISO50-32-160/4SWSZ	2 039,65	NISO50-32-160/4SWHZ DI	1 908,22	4
NISO50-32-160/5.5SWHZ	2 154,20	NISO50-32-160/5.5SWSZ	2 435,58	NISO50-32-160/5.5SWHZ DI	2 309,00	5,5
NISO50-32-200/7.5SWHZ	2 321,06	NISO50-32-200/7.5SWSZ	2 681,72	NISO50-32-200/7.5SWHZ DI	2 488,02	7,5
NISO50-32-200/11SWHZ	2 839,91	NISO50-32-200/11SWSZ	3 231,49	NISO50-32-200/11SWHZ DI	3 044,06	11
NISO65-40-200/7.5SWHZ	2 321,98	NISO65-40-200/7.5SWSZ	2 639,99	NISO65-40-200/7.5SWHZ DI	2 489,38	7,5
NISO65-40-200/11SWHZ	2 861,90	NISO65-40-200/11SWSZ	3 212,37	NISO65-40-200/11SWHZ DI	3 068,45	11
NISO65-40-200/15SWHZ	3 036,31	NISO65-40-200/15SWSZ	3 396,94	NISO65-40-200/15SWHZ DI	3 254,96	15
NISO65-40-250/18.5SWHZ	3 529,59	NISO65-40-250/18.5SWSZ	4 050,65	NISO65-40-250/18.5SWHZ DI	3 783,21	18,5
NISO65-40-250/22SWHZ	4 056,95	NISO65-40-250/22SWSZ	4 609,95	NISO65-40-250/22SWHZ DI	4 349,43	22
NISO65-40-250/30SWHZ	5 092,31	NISO65-40-250/30SWSZ	5 707,39	NISO65-40-250/30SWHZ DI	5 459,50	30
NISO65-40-315/22SWHZ	4 258,26	NISO65-40-315/22SWSZ	5 516,82	NISO65-40-315/22SWHZ DI	4 565,09	22
NISO65-40-315/30SWHZ	5 247,04	NISO65-40-315/30SWSZ	6 641,92	NISO65-40-315/30SWHZ DI	5 624,98	30
NISO65-40-315/37SWHZ	5 641,13	NISO65-40-315/37SWSZ	7 090,66	NISO65-40-315/37SWHZ DI	6 047,44	37

NISO65-40-315/45SWHZ	6 793,52	NISO65-40-315/45SWSZ	8 402,26	NISO65-40-315/45SWHZ DI	7 282,97	45
NISO65-50-160/4SWHZ	1 803,30	NISO65-50-160/4SWSZ	2 062,95	NISO65-50-160/4SWHZ DI	1 933,31	4
NISO65-50-160/5.5SWHZ	2 177,31	NISO65-50-160/5.5SWSZ	2 459,54	NISO65-50-160/5.5SWHZ DI	2 334,74	5,5
NISO65-50-160/7.5SWHZ	2 220,03	NISO65-50-160/7.5SWSZ	2 504,64	NISO65-50-160/7.5SWHZ DI	2 380,20	7,5
NISO80-50-200/11SWHZ	2 911,71	NISO80-50-200/11SWSZ	3 260,21	NISO80-50-200/11SWHZ DI	3 120,70	11
NISO80-50-200/15SWHZ	3 086,09	NISO80-50-200/15SWSZ	3 445,50	NISO80-50-200/15SWHZ DI	3 308,53	15
NISO80-50-200/18.5SWHZ	3 266,34	NISO80-50-200/18.5SWSZ	3 636,26	NISO80-50-200/18.5SWHZ DI	3 501,11	18,5
NISO80-50-200/22SWHZ	3 794,49	NISO80-50-200/22SWSZ	4 196,28	NISO80-50-200/22SWHZ DI	4 068,02	22
NISO80-50-250/30SWHZ	5 175,91	NISO80-50-250/30SWSZ	5 738,18	NISO80-50-250/30SWHZ DI	5 548,37	30
NISO80-50-250/37SWHZ	5 569,99	NISO80-50-250/37SWSZ	6 155,30	NISO80-50-250/37SWHZ DI	5 970,80	37
NISO80-50-315/37SWHZ	5 753,44	NISO80-50-315/37SWSZ	7 235,33	NISO80-50-315/37SWHZ DI	6 166,81	37
NISO80-50-315/45SWHZ	6 895,34	NISO80-50-315/45SWSZ	8 535,93	NISO80-50-315/45SWHZ DI	7 392,14	45
NISO80-50-315/55SWHZ	по запросу	NISO80-50-315/55SWSZ	по запросу	NISO80-50-315/55SWHZ DI	по запросу	55
NISO80-50-315/75SWHZ		NISO80-50-315/75SWSZ		NISO80-50-315/75SWHZ DI		75
NISO80-65-160/5.5SWHZ	2 278,47	NISO80-65-160/5.5SWSZ	2 527,19	NISO80-65-160/5.5SWHZ DI	2 443,26	5,5
NISO80-65-160/7.5SWHZ	2 321,23	NISO80-65-160/7.5SWSZ	2 571,65	NISO80-65-160/7.5SWHZ DI	2 488,02	7,5
NISO80-65-160/11SWHZ	2 863,02	NISO80-65-160/11SWSZ	3 146,68	NISO80-65-160/11SWHZ DI	3 069,84	11
NISO80-65-160/15SWHZ	3 037,40	NISO80-65-160/15SWSZ	3 331,34	NISO80-65-160/15SWHZ DI	3 256,32	15
NISO100-65-200/18.5SWHZ	3 659,53	NISO100-65-200/18.5SWSZ	4 090,30	NISO100-65-200/18.5SWHZ DI	3 922,88	18,5
NISO100-65-200/22SWHZ	4 188,57	NISO100-65-200/22SWSZ	4 650,99	NISO100-65-200/22SWHZ DI	4 490,49	22
NISO100-65-200/30SWHZ	5 229,94	NISO100-65-200/30SWSZ	5 753,93	NISO100-65-200/30SWHZ DI	5 605,99	30
NISO100-65-200/37SWHZ	5 624,05	NISO100-65-200/37SWSZ	6 172,34	NISO100-65-200/37SWHZ DI	6 029,12	37
NISO100-65-250/45SWHZ	7 051,89	NISO100-65-250/45SWSZ	7 840,75	NISO100-65-250/45SWHZ DI	7 560,33	45
NISO100-65-250/55SWHZ	по запросу	NISO100-65-250/55SWSZ	по запросу	NISO100-65-250/55SWHZ DI	по запросу	55
NISO100-65-250/75SWHZ		NISO100-65-250/75SWSZ		NISO100-65-250/75SWHZ DI		75
NISO100-65-315/90SWHZ		NISO100-65-315/90SWSZ		NISO100-65-315/90SWHZ DI		90
NISO100-65-315/110SWHZ		NISO100-65-315/110SWSZ		NISO100-65-315/110SWHZ DI		110
NISO100-80-160/11SWHZ	3 135,90	NISO100-80-160/11SWSZ	3 459,87	NISO100-80-160/11SWHZ DI	3 361,44	11
NISO100-80-160/15SWHZ	3 310,31	NISO100-80-160/15SWSZ	3 644,47	NISO100-80-160/15SWHZ DI	3 548,57	15
NISO100-80-160/18.5SWHZ	3 480,87	NISO100-80-160/18.5SWSZ	3 825,67	NISO100-80-160/18.5SWHZ DI	3 731,69	18,5
NISO100-80-160/22SWHZ	4 035,98	NISO100-80-160/22SWSZ	4 413,71	NISO100-80-160/22SWHZ DI	4 326,39	22
NISO125-100-200/30SWHZ	5 395,75	NISO125-100-200/30SWSZ	5 963,12	NISO125-100-200/30SWHZ DI	5 783,67	30
NISO125-100-200/37SWHZ	5 789,90	NISO125-100-200/37SWSZ	6 381,60	NISO125-100-200/37SWHZ DI	6 206,79	37
NISO125-100-200/45SWHZ	7 065,90	NISO125-100-200/45SWSZ	7 733,42	NISO125-100-200/45SWHZ DI	7 574,57	45
NISO125-100-200/55SWHZ	по запросу	NISO125-100-200/55SWSZ	по запросу	NISO125-100-200/55SWHZ DI	по запросу	55
NISO125-100-200/75SWHZ		NISO125-100-200/75SWSZ		NISO125-100-200/75SWHZ DI		75
NISO125-100-250/75SWHZ		NISO125-100-250/75SWSZ		NISO125-100-250/75SWHZ DI		75
NISO125-100-250/90SWHZ		NISO125-100-250/90SWSZ		NISO125-100-250/90SWHZ DI		90
NISO125-100-250/110SWHZ		NISO125-100-250/110SWSZ		NISO125-100-250/110SWHZ DI		110
NISO125-100-315/90SWHZ		NISO125-100-315/90SWSZ		NISO125-100-315/90SWHZ DI		90
NISO125-100-315/110SWHZ		NISO125-100-315/110SWSZ		NISO125-100-315/110SWHZ DI		110
NISO125-100-315/132SWHZ		NISO125-100-315/132SWSZ		NISO125-100-315/132SWHZ DI		132
NISO125-100-315/160SWHZ		NISO125-100-315/160SWSZ		NISO125-100-315/160SWHZ DI		160
4-х полюсной электродвигатель						
NISO50-32-160/0.55SWHZ	1 342,79	NISO50-32-160/0.55SWSZ	1 576,11	NISO50-32-160/0.55SWHZ DI	1 439,64	0,55
NISO50-32-160/0.75SWHZ	1 351,36	NISO50-32-160/0.75SWSZ	1 584,98	NISO50-32-160/0.75SWHZ DI	1 448,47	0,75
NISO50-32-200/1.1SWHZ	1 527,29	NISO50-32-200/1.1SWSZ	1 840,68	NISO50-32-200/1.1SWHZ DI	1 636,96	1,1
NISO50-32-200/1.5SWHZ	1 587,41	NISO50-32-200/1.5SWSZ	1 904,30	NISO50-32-200/1.5SWHZ DI	1 701,37	1,5
NISO65-40-200/1.1SWHZ	1 536,62	NISO65-40-200/1.1SWSZ	1 807,22	NISO65-40-200/1.1SWHZ DI	1 647,15	1,1
NISO65-40-200/1.5SWHZ	1 602,22	NISO65-40-200/1.5SWSZ	1 876,97	NISO65-40-200/1.5SWHZ DI	1 717,69	1,5
NISO65-40-200/2.2SWHZ	1 723,59	NISO65-40-200/2.2SWSZ	2 005,50	NISO65-40-200/2.2SWHZ DI	1 847,20	2,2
NISO65-40-250/3SWHZ	2 123,74	NISO65-40-250/3SWSZ	2 561,40	NISO65-40-250/3SWHZ DI	2 277,12	3
NISO65-40-315/4SWHZ	2 530,91	NISO65-40-315/4SWSZ	3 550,82	NISO65-40-315/4SWHZ DI	2 713,17	4

NISO65-40-315/5.5SWHZ	2 910,89	NISO65-40-315/5.5SWSZ	3 982,68	NISO65-40-315/5.5SWHZ DI	3 120,01	5,5
NISO65-50-160/0.55SWHZ	1 365,43	NISO65-50-160/0.55SWSZ	1 598,62	NISO65-50-160/0.55SWHZ DI	1 463,37	0,55
NISO65-50-160/0.75SWHZ	1 378,19	NISO65-50-160/0.75SWSZ	1 612,30	NISO65-50-160/0.75SWHZ DI	1 477,61	0,75
NISO65-50-160/1.1SWHZ	1 469,70	NISO65-50-160/1.1SWSZ	1 709,41	NISO65-50-160/1.1SWHZ DI	1 575,94	1,1
NISO80-50-200/1.5SWHZ	1 661,42	NISO80-50-200/1.5SWSZ	1 935,74	NISO80-50-200/1.5SWHZ DI	1 781,41	1,5
NISO80-50-200/2.2SWHZ	1 783,15	NISO80-50-200/2.2SWSZ	2 064,96	NISO80-50-200/2.2SWHZ DI	1 911,62	2,2
NISO80-50-200/3SWHZ	1 853,76	NISO80-50-200/3SWSZ	2 139,50	NISO80-50-200/3SWHZ DI	1 986,91	3
NISO80-50-250/4SWHZ	2 368,50	NISO80-50-250/4SWSZ	2 685,18	NISO80-50-250/4SWHZ DI	2 538,85	4
NISO80-50-250/5.5SWHZ	2 804,81	NISO80-50-250/5.5SWSZ	3 147,40	NISO80-50-250/5.5SWHZ DI	3 006,78	5,5
NISO80-50-315/5.5SWHZ	3 068,82	NISO80-50-315/5.5SWSZ	4 180,20	NISO80-50-315/5.5SWHZ DI	3 289,54	5,5
NISO80-50-315/7.5SWHZ	3 160,36	NISO80-50-315/7.5SWSZ	4 284,50	NISO80-50-315/7.5SWHZ DI	3 387,88	7,5
NISO80-65-160/0.75SWHZ	1 449,56	NISO80-65-160/0.75SWSZ	1 647,87	NISO80-65-160/0.75SWHZ DI	1 553,56	0,75
NISO80-65-160/1.1SWHZ	1 544,56	NISO80-65-160/1.1SWSZ	1 749,04	NISO80-65-160/1.1SWHZ DI	1 655,95	1,1
NISO80-65-160/1.5SWHZ	1 610,49	NISO80-65-160/1.5SWSZ	1 818,79	NISO80-65-160/1.5SWHZ DI	1 726,49	1,5
NISO100-65-200/3SWHZ	2 244,62	NISO100-65-200/3SWSZ	2 590,81	NISO100-65-200/3SWHZ DI	2 406,64	3
NISO100-65-200/4SWHZ	2 435,74	NISO100-65-200/4SWSZ	2 793,20	NISO100-65-200/4SWHZ DI	2 611,41	4
NISO100-65-200/5.5SWHZ	2 873,60	NISO100-65-200/5.5SWSZ	3 257,47	NISO100-65-200/5.5SWHZ DI	3 080,68	5,5
NISO100-65-250/5.5SWHZ	3 000,48	NISO100-65-250/5.5SWSZ	3 546,73	NISO100-65-250/5.5SWHZ DI	3 216,30	5,5
NISO100-65-250/7.5SWHZ	3 146,94	NISO100-65-250/7.5SWSZ	3 701,92	NISO100-65-250/7.5SWHZ DI	3 373,63	7,5
NISO100-65-315/11SWHZ	4 088,92	NISO100-65-315/11SWSZ	4 494,44	NISO100-65-315/11SWHZ DI	4 383,35	11
NISO100-65-315/15SWHZ	4 285,85	NISO100-65-315/15SWSZ	4 702,94	NISO100-65-315/15SWHZ DI	4 594,26	15
NISO100-80-160/1.5SWHZ	1 982,69	NISO100-80-160/1.5SWSZ	2 237,99	NISO100-80-160/1.5SWHZ DI	2 125,22	1,5
NISO100-80-160/2.2SWHZ	2 107,26	NISO100-80-160/2.2SWSZ	2 369,95	NISO100-80-160/2.2SWHZ DI	2 258,83	2,2
NISO100-80-160/3SWHZ	2 178,16	NISO100-80-160/3SWSZ	2 445,17	NISO100-80-160/3SWHZ DI	2 335,43	3
NISO125-100-200/4SWHZ	2 609,43	NISO125-100-200/4SWSZ	3 011,33	NISO125-100-200/4SWHZ DI	2 797,89	4
NISO125-100-200/5.5SWHZ	3 018,94	NISO125-100-200/5.5SWSZ	3 444,84	NISO125-100-200/5.5SWHZ DI	3 236,64	5,5
NISO125-100-200/7.5SWHZ	3 160,95	NISO125-100-200/7.5SWSZ	3 595,25	NISO125-100-200/7.5SWHZ DI	3 388,53	7,5
NISO125-100-200/11SWHZ	3 527,77	NISO125-100-200/11SWSZ	3 984,29	NISO125-100-200/11SWHZ DI	3 781,86	11
NISO125-100-250/15SWHZ	4 329,85	NISO125-100-250/15SWSZ	4 992,89	NISO125-100-250/15SWHZ DI	4 641,69	15
NISO125-100-315/11SWHZ	4 303,25	NISO125-100-315/11SWSZ	5 055,06	NISO125-100-315/11SWHZ DI	4 612,55	11
NISO125-100-315/18.5SWHZ	5 022,40	NISO125-100-315/18.5SWSZ	5 817,49	NISO125-100-315/18.5SWHZ DI	5 384,24	18,5
NISO125-100-315/22SWHZ	5 211,38	NISO125-100-315/22SWSZ	6 017,84	NISO125-100-315/22SWHZ DI	5 587,00	22
NISO125-100-315/30SWHZ	6 295,46	NISO125-100-315/30SWSZ	7 166,57	NISO125-100-315/30SWHZ DI	6 748,62	30
NISO125-80-400/15SWHZ	4 650,76	NISO125-80-400/15SWSZ	6 626,52	NISO125-80-400/15SWHZ DI	4 985,51	15
NISO125-80-400/18.5SWHZ	5 180,56	NISO125-80-400/18.5SWSZ	7 229,43	NISO125-80-400/18.5SWHZ DI	5 553,77	18,5
NISO125-80-400/22SWHZ	5 420,30	NISO125-80-400/22SWSZ	7 501,91	NISO125-80-400/22SWHZ DI	5 810,10	22
NISO125-80-400/30SWHZ	6 558,42	NISO125-80-400/30SWSZ	8 798,09	NISO125-80-400/30SWHZ DI	7 030,73	30
NISO125-80-400/37SWHZ	7 081,62	NISO125-80-400/37SWSZ	9 393,72	NISO125-80-400/37SWHZ DI	7 592,20	37
NISO125-100-400/30SWHZ	6 751,16	NISO125-100-400/30SWSZ	7 578,98	NISO125-100-400/30SWHZ DI	7 236,85	30
NISO125-100-400/37SWHZ	7 226,99	NISO125-100-400/37SWSZ	9 571,43	NISO125-100-400/37SWHZ DI	7 747,50	37
NISO125-100-400/45SWHZ	8 452,13	NISO125-100-400/45SWSZ	10 965,31	NISO125-100-400/45SWHZ DI	9 060,32	45
NISO150-125-250/22SWHZ	5 315,94	NISO150-125-250/22SWSZ	6 034,26	NISO150-125-250/22SWHZ DI	5 698,88	22
NISO150-125-250/18.5SWHZ	5 123,33	NISO150-125-250/18.5SWSZ	5 836,64	NISO150-125-250/18.5SWHZ DI	5 492,07	18,5
NISO150-125-250/15SWHZ	4 635,20	NISO150-125-250/15SWSZ	5 319,70	NISO150-125-250/15SWHZ DI	4 969,22	15
NISO150-125-250/11SWHZ	4 423,14	NISO150-125-250/11SWSZ	5 094,78	NISO150-125-250/11SWHZ DI	4 741,38	11
NISO150-125-315/37SWHZ	7 384,89	NISO150-125-315/37SWSZ	8 860,26	NISO150-125-315/37SWHZ DI	7 917,00	37
NISO150-125-315/30SWHZ	6 951,48	NISO150-125-315/30SWSZ	8 400,78	NISO150-125-315/30SWHZ DI	7 451,81	30
NISO150-125-400/75SWHZ	по запросу	NISO150-125-400/75SWSZ	по запросу	NISO150-125-400/75SWHZ DI	по запросу	75
NISO150-125-400/55SWHZ		NISO150-125-400/55SWSZ		NISO150-125-400/55SWHZ DI		55
NISO150-125-400/45SWHZ	9 015,23	NISO150-125-400/45SWSZ	10 534,11	NISO150-125-400/45SWHZ DI	9 663,86	45
NISO200-150-315/75SWHZ	по запросу	NISO200-150-315/75SWSZ	по запросу	NISO200-150-315/75SWHZ DI	по запросу	75
NISO200-150-315/55SWHZ		NISO200-150-315/55SWSZ		NISO200-150-315/55SWHZ DI		55
NISO200-150-315/45SWHZ	9 991,95	NISO200-150-315/45SWSZ	11 734,82	NISO200-150-315/45SWHZ DI	10 265,22	45
NISO200-150-315/37SWHZ	8 985,13	NISO200-150-315/37SWSZ	10 668,17	NISO200-150-315/37SWHZ DI	9 231,30	37

NISO200-150-400/110SWHZ	по запросу	NISO200-150-400/110SWSZ	по запросу	NISO200-150-400/110SWHZ DI	по запросу	110
NISO200-150-400/90SWHZ		NISO200-150-400/90SWSZ		NISO200-150-400/90SWHZ DI		90
NISO200-150-400/75SWHZ		NISO200-150-400/75SWSZ		NISO200-150-400/75SWHZ DI		75
NISO250-200-315/37SWHZ	10 539,58	NISO250-200-315/37SWSZ	11 564,73	NISO250-200-315/37SWHZ DI	10 761,92	37
NISO250-200-315/45SWHZ	11 668,70	NISO250-200-315/45SWSZ	12 673,64	NISO250-200-315/45SWHZ DI	11 914,38	45
NISO250-200-315/55SWHZ	по запросу	NISO250-200-315/55SWSZ	по запросу	NISO250-200-315/55SWHZ DI	по запросу	55
NISO250-200-315/75SWHZ		NISO250-200-315/75SWSZ		NISO250-200-315/75SWHZ DI		75
NISO250-200-400/90SWHZ		NISO250-200-400/90SWSZ		NISO250-200-400/90SWHZ DI		90
NISO250-200-400/110SWHZ		NISO250-200-400/110SWSZ		NISO250-200-400/110SWHZ DI		110
NISO250-200-400/132SWHZ		NISO250-200-400/132SWSZ		NISO250-200-400/132SWHZ DI		132
NISO250-200-400/160SWHZ		NISO250-200-400/160SWSZ		NISO250-200-400/160SWHZ DI		160
NISO300-250-315(Q)/75SWHZ		NISO300-250-315(Q)/75SWSZ		NISO300-250-315(Q)/75SWHZ DI		75
NISO300-250-315(Q)/90SWHZ		NISO300-250-315(Q)/90SWSZ		NISO300-250-315(Q)/90SWHZ DI		90
NISO300-250-315(Q)/110SWHZ		NISO300-250-315(Q)/110SWSZ		NISO300-250-315(Q)/110SWHZ DI		110
NISO300-250-315/75SWHZ		NISO300-250-315/75SWSZ		NISO300-250-315/75SWHZ DI		75
NISO300-250-315/90SWHZ		NISO300-250-315/90SWSZ		NISO300-250-315/90SWHZ DI		90
NISO300-250-315/110SWHZ		NISO300-250-315/110SWSZ		NISO300-250-315/110SWHZ DI		110
NISO300-250-400/132SWHZ		NISO300-250-400/132SWSZ		NISO300-250-400/132SWHZ DI		132
NISO300-250-400/160SWHZ		NISO300-250-400/160SWSZ		NISO300-250-400/160SWHZ DI		160
NISO300-250-400/200SWHZ		NISO300-250-400/200SWSZ		NISO300-250-400/200SWHZ DI		200
NISO300-250-400(Q)/110SWHZ		NISO300-250-400(Q)/110SWSZ		NISO300-250-400(Q)/110SWHZ DI		110
NISO300-250-400(Q)/132SWHZ		NISO300-250-400(Q)/132SWSZ		NISO300-250-400(Q)/132SWHZ DI		132
NISO300-250-400(Q)/160SWHZ		NISO300-250-400(Q)/160SWSZ		NISO300-250-400(Q)/160SWHZ DI		160
NISO300-250-400(Q)/200SWHZ		NISO300-250-400(Q)/200SWSZ		NISO300-250-400(Q)/200SWHZ DI		200



ZS центробежные моноблочные штампованные насосы

Материал изготовления нержавеющей сталь SS304.

обновление 15.02.2023

Модель	Артикул	Цена розница (USD) с НДС
ZS50-32-160/1.1	ZS50-32-160/1.1SSC	1 013,22
ZS50-32-160/1.5	ZS50-32-160/1.5SSC	1 097,08
ZS50-32-160/2.2	ZS50-32-160/2.2SSC	1 143,20
ZS50-32-200/3	ZS50-32-200/3SSC	1 407,33
ZS50-32-200/4	ZS50-32-200/4SSC	1 632,34
ZS50-32-200/5.5	ZS50-32-200/5.5SSC	2 026,45
ZS65-40-125/1.5	ZS65-40-125/1.5SSC	1 126,43
ZS65-40-125/2.2	ZS65-40-125/2.2SSC	1 182,33
ZS65-40-125/3	ZS65-40-125/3SSC	1 463,23
ZS65-40-160/4	ZS65-40-160/4SSC	1 688,24
ZS65-40-200/5.5	ZS65-40-200/5.5SSC	2 082,35
ZS65-40-200/7.5	ZS65-40-200/7.5SSC	2 122,88
ZS65-40-200/11	ZS65-40-200/11SSC	2 500,22
ZS65-50-125/3	ZS65-50-125/3SSC	1 519,14
ZS65-50-125/4	ZS65-50-125/4SSC	1 744,14
ZS65-50-160/5.5	ZS65-50-160/5.5SSC	2 138,25
ZS65-50-200/7.5	ZS65-50-200/7.5SSC	2 194,15
ZS65-50-200/9.2	ZS65-50-200/9.2SSC	2 251,45

Модель	Артикул	Цена розница (USD) с НДС
ZS65-50-200/11	ZS65-50-200/11SSC	2 476,46
ZS65-50-200/15	ZS65-50-200/15SSC	2 644,16
ZS65-50-200/18.5	ZS65-50-200/18.5SSC	2 813,27
ZS80-65-125/5.5	ZS80-65-125/5.5SSC	2 317,14
ZS80-65-125/7.5	ZS80-65-125/7.5SSC	2 366,05
ZS80-65-125/9.2	ZS80-65-125/9.2SSC	2 551,93
ZS80-65-160/11	ZS80-65-160/11SSC	3 185,02
ZS80-65-160/15	ZS80-65-160/15SSC	3 386,26
ZS80-65-200/18.5	ZS80-65-200/18.5SSC	3 667,17
ZS80-65-200/22	ZS80-65-200/22SSC	4 569,99
ZS80-65-200/30	ZS80-65-200/30SSC	5 841,76
ZS100-80-160/11	ZS100-80-160/11SSC	3 182,22
ZS100-80-160/15	ZS100-80-160/15SSC	3 383,47
ZS100-80-160/18.5	ZS100-80-160/18.5SSC	3 546,98
ZS100-80-200/22	ZS100-80-200/22SSC	4 674,80
ZS100-80-200/30	ZS100-80-200/30SSC	5 949,37
ZS100-80-200/37	ZS100-80-200/37SSC	6 409,16

Насосные агрегаты комплектуются двигателями с классом защиты IP55 в стандартном исполнении (по цене агрегата с двигателем IP54)!!!

* Цена насосов ZS из нержавеющей стали SS316 +30% к цене из SS304.



MS горизонтальные одноступенчатые центробежные насосы из нержавеющей стали

Цены указаны на насосные агрегаты из нержавеющей стали **SS304**. Стоимость агрегата из **SS316 +30%** к цене соотв. модели.

обновление 15.02.2023

3*380V		1*220V		Мощность (кВт)
Артикул	Розница USD с НДС	Артикул	Розница USD с НДС	
MS60/0,75SSC	414,95	MS60/0,75DSC	457,16	0,75
MS60/0,55SSC	337,13	MS60/0,55DSC	368,99	0,55
MS60/0,37SSC	309,74	MS60/0,37DSC	341,60	0,37
MS100/1,1SSC	485,31	MS100/1,1DSC	544,61	1,1
MS100/0,55SSC	331,94	MS100/0,55DSC	363,80	0,55
MS160/1,1SSC	488,30	MS160/1,1DSC	549,04	1,1
MS160/0,75SSC	412,72	MS160/0,75DSC	456,44	0,75
MS250/2,2SSC	591,28	MS250/2,2DSC	635,73	2,2
MS250/1,5SSC	552,03	MS250/1,5DSC	607,57	1,5
MS250/1,1SSC	486,07	MS250/1,1DSC	546,84	1,1
MS330/2,2SSC	591,28	MS330/2,2DSC	635,01	2,2
MS330/1,5SSC	552,03	MS330/1,5DSC	607,57	1,5



SZ горизонтальные одноступенчатые фторопластовые центробежные насосы

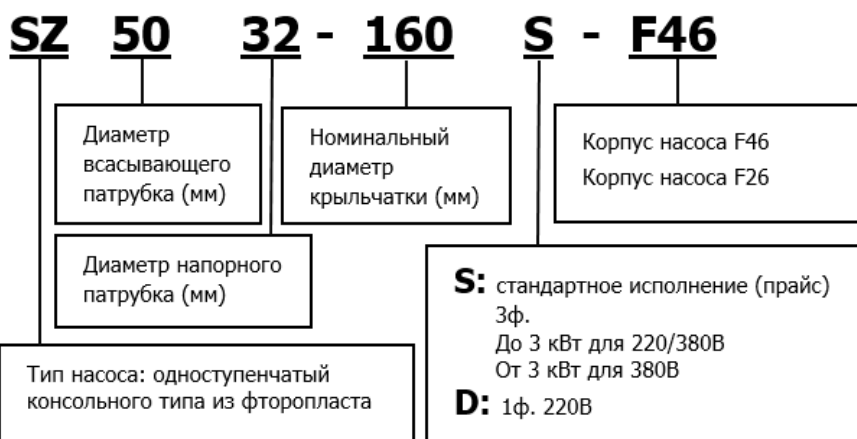

обновление 15.02.2023

Фторопласт F26		Фторопласт F46		Мощность (кВт)
Артикул	Роница USD с НДС	Артикул	Роница USD с НДС	
SZ 25-25-125SF26	1 700,86	SZ 25-25-125SF46	2 126,06	1,1
SZ 40-25-125SF26	1 783,40	SZ 40-25-125SF46	2 229,26	1,5
SZ 50-32-125SF26	2 239,99	SZ 50-32-125SF46	2 800,01	3
SZ 50-32-160SF26	2 706,97	SZ 50-32-160SF46	3 383,72	4
SZ 65-50-125SF26	2 777,76	SZ 65-50-125SF46	3 472,20	4
SZ 65-50-160SF26	3 418,49	SZ 65-50-160SF46	4 273,12	5,5
SZ 80-65-125SF26	3 548,35	SZ 80-65-125SF46	4 435,43	7,5
SZ 65-40-200SF26	4 670,43	SZ 65-40-200SF46	5 838,04	11
SZ 80-65-160SF26	4 525,38	SZ 80-65-160SF46	5 656,72	11
SZ 80-50-200SF26	5 289,24	SZ 80-50-200SF46	6 611,56	18,5

Насосные агрегаты комплектуются двигателями с классом защиты IP55 в стандартном исполнении (по цене агрегата с двигателем IP54)!

WLT высокоэффективные высокорасходные насосы

WLT S 100-5 A / 2.2 S W S



обновление 03.07.2023

N	Модель/артикул	Мощность, кВт	Q, м3/ч	H, м.вод.ст.	Скорость, об/мин	Цена розница, USD с НДС
1	WLT65-5/1.1SWS	1,1	40	5	2900	734,29
2	WLT80-5/1.5SWS	1,5	55	5	2900	879,50
3	WLT100-5A/2.2SWS	2,2	80	5	1450	1 369,74
4	WLT100-5/2.2SWS	2,2	100	5	1450	1 369,74
5	WLT125-5A/3SWS	3	120	5	1450	1 579,90
6	WLT125-5/4SWS	4	160	5	1450	1 836,87
7	WLT150-6A/5.5SWS	5,5	200	6	1450	2 604,56
8	WLT150-6/7.5SWS	7,5	250	6	1450	2 694,04
WLTS - с удлиненным валом						
10	WLTS65-4/0.55SWS	0,55	30	4	2900	889,00
11	WLTS65-5A/0.75SWS	0,75	35	5	2900	1 024,00
12	WLTS65-5/1.1SWS	1,1	40	5	2900	793,99
13	WLTS80-5/1.5SWS	1,5	55	5	2900	952,03
14	WLTS100-5A/2.2SWS	2,2	80	5	1450	1 448,55
15	WLTS100-5/2.2SWS	2,2	100	5	1450	1 448,55
16	WLTS125-5A/3SWS	3	120	5	1450	1 656,94
17	WLTS125-5/4SWS	4	160	5	1450	1 920,57
18	WLTS150-6A/5.5SWS	5,5	200	6	1450	2 735,47
19	WLTS150-6/7.5SWS	7,5	250	6	1450	2 836,12
20	WLTS200-8.5/11SWS	11	350	8,5	1480	5 600,00
21	WLTS200-10.5/15SWS	15	400	10,5	1480	6 739,00
WLTS - с удлиненным валом, проточная часть из нерж.стали						
22	WLTSF65-5/1.1SWS	1,1	40	5	2900	2 466,20
23	WLTSF80-5/1.5SWS	1,5	55	5	2900	2 596,11
24	WLTSF100-5A/2.2SWS	2,2	80	5	1450	3 570,27
25	WLTSF100-5/2.2SWS	2,2	120	5	1450	3 570,27
26	WLTSF125-5A/3SWS	3	150	5	1450	4 024,28
27	WLTSF125-5/4SWS	4	180	5	1450	4 413,59
28	WLTSF150-6A/5.5SWS	5,5	220	6	1450	6 231,14
29	WLTSF150-6/7.5SWS	7,5	250	6	1450	6 750,33

Стоимость насосов указана на стандартное исполнение: корпус - чугун; рабочее колесо SS304, двигатель 380В.

Для насосов с однофазным двигателем цена насосов рассчитывается следующим образом: 1.1кВт -35,71 USD, 1.5кВт-51,02 USD, 2.2кВт-61,27 USD



SP самовсасывающие поверхностные насосы для отвода загрязненных сточных вод

обновление 15.02.2023

Модель	Мощность		Рабочее колесо - нерж. ст. SS304		Рабочее колесо - чугун	
	Серия	(кВт)	Артикул	Цена розница (USD) с НДС	Артикул	Цена розница (USD) с НДС
SP-2(1150)	4	1,1	SP-2MSHRC(1150)	5 119,80	SP-2MQHRC(1150)	4 721,33
SP-2(1450)*	4	1,5	SP-2MSHRC(1450)*	5 219,95	SP-2MQHRC(1450)*	4 821,48
SP-2(1750)	2	3	SP-2MSHRC(1750)	5 525,08	SP-2MQHRC(1750)	5 126,61
SP-2(2050)	2	4,0	SP-2MSHRC(2050)	5 670,73	SP-2MQHRC(2050)	5 272,26
SP-2(2350)	2	7,5	SP-2MSHRC(2350)	6 077,09	SP-2MQHRC(2350)	5 678,62
SP-2(2650)	2	7,5	SP-2MSHRC(2650)	6 080,76	SP-2MQHRC(2650)	5 682,29
SP-2(2900)*	2	9,2	SP-2MSHRC(2900)*	6 283,51	SP-2MQHRC(2900)*	5 885,04

Модель	Мощность		Рабочее колесо - нерж. ст. SS304		Рабочее колесо - чугун	
	Серия	(кВт)	Артикул	Цена розница (USD) с НДС	Артикул	Цена розница (USD) с НДС
SP-3(650)	4	0,75	SP-3MSHRC(650)	5 920,18	SP-3MQHRC(650)	5 481,86
SP-3(750)*	8	1,5	SP-3MSHRC(750)*	6 370,63	SP-3MQHRC(750)*	5 932,31
SP-3(850)	4	1,5	SP-3MSHRC(850)	6 030,33	SP-3MQHRC(850)	5 592,01
SP-3(950)*	6	1,5	SP-3MSHRC(950)*	6 210,20	SP-3MQHRC(950)*	5 771,88
SP-3(1050)	4	3,0	SP-3MSHRC(1050)	6 298,08	SP-3MQHRC(1050)	5 859,76
SP-3(1150)	4	4,0	SP-3MSHRC(1150)	6 456,62	SP-3MQHRC(1150)	6 018,30
SP-3(1250)	4	4,0	SP-3MSHRC(1250)	6 477,80	SP-3MQHRC(1250)	6 039,48
SP-3(1350)	4	5,5	SP-3MSHRC(1350)	6 886,52	SP-3MQHRC(1350)	6 448,20
SP-3(1450)	4	5,5	SP-3MSHRC(1450)	6 693,64	SP-3MQHRC(1450)	6 255,32
SP-3(1550)	2	7,5	SP-3MSHRC(1550)	6 911,24	SP-3MQHRC(1550)	6 472,92
SP-3(1650)	2	11,0	SP-3MSHRC(1650)	7 473,35	SP-3MQHRC(1650)	7 035,03
SP-3(1750)	2	11,0	SP-3MSHRC(1750)	7 484,49	SP-3MQHRC(1750)	7 046,17
SP-3(1850)	2	15,0	SP-3MSHRC(1850)	7 856,56	SP-3MQHRC(1850)	7 418,24
SP-3(1950)	2	15,0	SP-3MSHRC(1950)	7 801,76	SP-3MQHRC(1950)	7 363,45
SP-3(2050)	2	18,5	SP-3MSHRC(2050)	8 091,53	SP-3MQHRC(2050)	7 653,21
SP-3(2150)	2	18,5	SP-3MSHRC(2150)	8 194,83	SP-3MQHRC(2150)	7 756,52

Модель	Мощность		Рабочее колесо - нерж. ст. SS304		Рабочее колесо - чугун	
	Серия	(кВт)	Артикул	Цена розница (USD) с НДС	Артикул	Цена розница (USD) с НДС
SP-4(650)	4	1,5	SP-4MSHRC(650)	6 535,40	SP-4MQHRC(650)	6 057,23
SP-4(750)*	8	1,5	SP-4MSHRC(750)*	6 960,52	SP-4MQHRC(750)*	6 482,36
SP-4(850)	4	2,2	SP-4MSHRC(850)	6 671,04	SP-4MQHRC(850)	6 192,87
SP-4(950)*	6	3,0	SP-4MSHRC(950)*	7 257,74	SP-4MQHRC(950)*	6 779,58
SP-4(1050)	4	5,5	SP-4MSHRC(1050)	7 253,71	SP-4MQHRC(1050)	6 775,55
SP-4(1150)	4	5,5	SP-4MSHRC(1150)	7 297,93	SP-4MQHRC(1150)	6 819,77
SP-4(1250)	4	7,5	SP-4MSHRC(1250)	7 513,64	SP-4MQHRC(1250)	7 035,48
SP-4(1350)	4	11,0	SP-4MSHRC(1350)	8 136,62	SP-4MQHRC(1350)	7 658,45
SP-4(1450)*	4	11,0	SP-4MSHRC(1450)*	7 909,49	SP-4MQHRC(1450)*	7 431,33
SP-4(1550)	2	15,0	SP-4MSHRC(1550)	8 499,64	SP-4MQHRC(1550)	8 021,48

SP-4(1650)	2	18,5	SP-4MSHRC(1650)	8 649,86	SP-4MQHRC(1650)	8 171,70
SP-4(1750)	2	22,0	SP-4MSHRC(1750)	9 255,24	SP-4MQHRC(1750)	8 777,07
SP-4(1850)	2	30,0	SP-4MSHRC(1850)	11 209,89	SP-4MQHRC(1850)	10 731,72
SP-4(1950)	2	30,0	SP-4MSHRC(1950)	11 697,03	SP-4MQHRC(1950)	11 218,87

Модель	Мощность		Рабочее колесо - нерж. ст. SS304		Рабочее колесо - чугун	
	Серия	(кВт)	Артикул	Цена розница (USD) с НДС	Артикул	Цена розница (USD) с НДС
SP-6(650)	4	3,0	SP-6MSHRC(650)	7 663,46	SP-6MQHRC(650)	7 145,45
SP-6(750)*	8	4,0	SP-6MSHRC(750)*	9 173,33	SP-6MQHRC(750)*	8 655,32
SP-6(850)	4	7,5	SP-6MSHRC(850)	8 820,22	SP-6MQHRC(850)	8 302,21
SP-6(950)*	6	7,5	SP-6MSHRC(950)*	9 229,19	SP-6MQHRC(950)*	8 711,18
SP-6(1050)	4	11,0	SP-6MSHRC(1050)	9 272,70	SP-6MQHRC(1050)	8 754,69
SP-6(1150)	4	15,0	SP-6MSHRC(1150)	9 715,28	SP-6MQHRC(1150)	9 197,27
SP-6(1250)	4	22,0	SP-6MSHRC(1250)	11 572,61	SP-6MQHRC(1250)	11 054,60
SP-6(1350)	4	30,0	SP-6MSHRC(1350)	13 309,58	SP-6MQHRC(1350)	12 791,57
SP-6(1450)*	4	30,0	SP-6MSHRC(1450)*	11 486,66	SP-6MQHRC(1450)*	10 968,65
SP-6(1550)	4	37,0	SP-6MSHRC(1550)	13 888,52	SP-6MQHRC(1550)	13 370,51

Модель	Мощность		Рабочее колесо - нерж. ст. SS304		Рабочее колесо - чугун	
	Серия	(кВт)	Артикул	Цена розница (USD) с НДС	Артикул	Цена розница (USD) с НДС
SP-8(650)	6	7,5	SP-8MSHRC(650)	---	SP-8MQHRC(650)	18 259,14
SP-8(750)*	8	11	SP-8MSHRC(750)*	---	SP-8MQHRC(750)*	18 511,94
SP-8(850)	6	15	SP-8MSHRC(850)	---	SP-8MQHRC(850)	19 853,34
SP-8(950)*	6	22	SP-8MSHRC(950)*	---	SP-8MQHRC(950)*	19 793,93
SP-8(1050)	4	30	SP-8MSHRC(1050)	---	SP-8MQHRC(1050)	22 276,60
SP-8(1150)	4	37	SP-8MSHRC(1150)	---	SP-8MQHRC(1150)	23 214,52
SP-8(1250)	4	55	SP-8MSHRC(1250)	---	SP-8MQHRC(1250)	25 879,86
SP-8(1350)	4	75	SP-8MSHRC(1350)	---	SP-8MQHRC(1350)	28 210,95
SP-8(1450)*	4	75	SP-8MSHRC(1450)*	---	SP-8MQHRC(1450)*	24 455,96

Модель	Мощность		Рабочее колесо - нерж. ст. SS304		Рабочее колесо - чугун	
	Серия	(кВт)	Артикул	Цена розница (USD) с НДС	Артикул	Цена розница (USD) с НДС
SP-10(650)	6	11	SP-1MSHRC(650)	---	SP-1MQHRC(650)	20 932,43
SP-10(750)*	8	15	SP-1MSHRC(750)*	---	SP-1MQHRC(750)*	21 770,85
SP-10(850)	6	22	SP-1MSHRC(850)	---	SP-1MQHRC(850)	24 072,64
SP-10(950)*	6	30	SP-1MSHRC(950)*	---	SP-1MQHRC(950)*	23 580,98
SP-10(1050)	4	45	SP-1MSHRC(1050)	---	SP-1MQHRC(1050)	26 697,67
SP-10(1150)	4	55	SP-1MSHRC(1150)	---	SP-1MQHRC(1150)	28 382,83
SP-10(1250)	4	75	SP-1MSHRC(1250)	---	SP-1MQHRC(1250)	30 724,11
SP-10(1350)	4	90	SP-1MSHRC(1350)	---	SP-1MQHRC(1350)	31 585,61
SP-10(1450)*	4	90	SP-1MSHRC(1450)*	---	SP-1MQHRC(1450)*	27 941,44

SP насосная часть

Модель	Рабочее колесо - нерж. ст. SS304		Рабочее колесо - чугун	
	Артикул	Цена розница (USD) с НДС	Артикул	Цена розница (USD) с НДС
SP-2	SP-2MSHRC	3 706,84	SP-2MQHRC	3 318,33
SP-3	SP-3MSHRC	4 298,71	SP-3MQHRC	3 871,35
SP-4	SP-4MSHRC	4 683,24	SP-4MQHRC	4 217,04
SP-6	SP-6MSHRC	5 689,91	SP-6MQHRC	5 184,85
SP-8	SP-8MSHRC	-	SP-8MQHRC	12 435,27
SP-10	SP-10MSHRC	15 457,69	SP-10MQHRC	14 643,42



ZW – Малозасоряемые самовсасывающие насосы

По умолчанию насосы комплектуются электродвигателем 50Гц/3х380В. Однофазное исполнение 50Гц/1х220: 0,37 кВт +89,34 USD к розн.; 0,55 кВт +89,34 USD к розн.; 0,75 кВт + 124,99 USD к розн.; 1,1 кВт +124,99 USD к розн.; 1,5 кВт +178,07 USD к розн.; 2,2 кВт +213,69 USD к розн.

обновление
15.02.2023

Проточная часть чугун HT200		Проточная часть нерж. SS304		Мощность
Модель/Артикул	Цена розница (USD) с НДС	Модель/Артикул	Цена розница (USD) с НДС	
25ZW5-12	1 513,11	25ZWF5-12	2 827,79	0,75
25ZW8-18	1 643,45	25ZWF8-18	3 146,29	1,5
32ZW5-12	1 513,11	32ZWF5-12	2 827,79	0,75
32ZW10-10	1 516,70	32ZWF10-10	2 830,03	1,1
32ZW10-20	1 813,23	32ZWF10-20	3 146,29	2,2
32ZW10-30	2 002,25	32ZWF10-30	3 725,01	3
32ZW5-20	1 643,45	32ZWF5-20	3 146,29	1,5
32ZW8-18	1 643,45	32ZWF8-18	3 146,29	1,5
40ZW10-10	1 546,72	40ZWF10-10	3 004,72	1,1
40ZW15-10	1 546,72	40ZWF15-10	3 004,72	1,1
40ZW10-20	1 846,82	40ZWF10-20	3 285,58	2,2
40ZW15-18	1 846,82	40ZWF15-18	3 285,58	2,2
40ZW15-28	2 198,47	40ZWF15-28	3 725,01	3
40ZW20-13	1 846,82	40ZWF20-13	3 285,58	2,2
50ZW15-10	1 560,58	50ZWF15-10	3 032,93	1,1
50ZW10-20	1 846,82	50ZWF10-20	3 285,58	2,2
50ZW15-18	1 846,82	50ZWF15-18	3 285,58	2,2
50ZW15-28	2 198,47	50ZWF15-28	3 725,01	3
50ZW20-13	1 846,82	50ZWF20-13	3 285,58	2,2
50ZW20-40	3 066,09	50ZWF20-40	5 560,63	5,5
65ZW25-30	3 066,55	65ZWF25-30	5 611,69	5,5

65ZW25-40	3 166,44	65ZWF25-40	5 660,06	7,5
65ZW30-20	2 769,55	65ZWF30-20	5 273,51	4
65ZW40-25	3 444,14	---	---	7,5
80ZW40-16	2 769,55	80ZWF40-16	5 273,51	4
80ZW45-15	3 095,65	80ZWF45-15	5 424,92	5,5
80ZW40-25	3 439,24	80ZWF40-25	6 059,61	7,5
80ZW65-15	3 160,61	80ZWF65-15	5 592,43	7,5
80ZW65-25	4 396,90	80ZWF65-25	7 734,01	11
80ZW65-35	4 571,59	---	---	15
100ZW100-16	4 807,65	---	---	7,5
100ZW100-20	5 256,49	---	---	11
100ZW100-30	6 457,39	---	---	15
100ZW100-35	5 871,95	---	---	18,5
100ZW80-20	5 309,33	---	---	11
150ZW150-15	6 917,42	---	---	11
150ZW150-20	7 505,09	---	---	15
150ZW200-15	7 912,71	---	---	15
150ZW200-20	8 711,39	---	---	22
150ZW200-30	10 160,89	---	---	30
200ZW300-15	10 022,49	---	---	22
200ZW300-20	11 860,35	---	---	30



QY/QYL – Самовсасывающие вихревые насосы-ФЛОТАТОРЫ из нержавеющей стали 50HZ

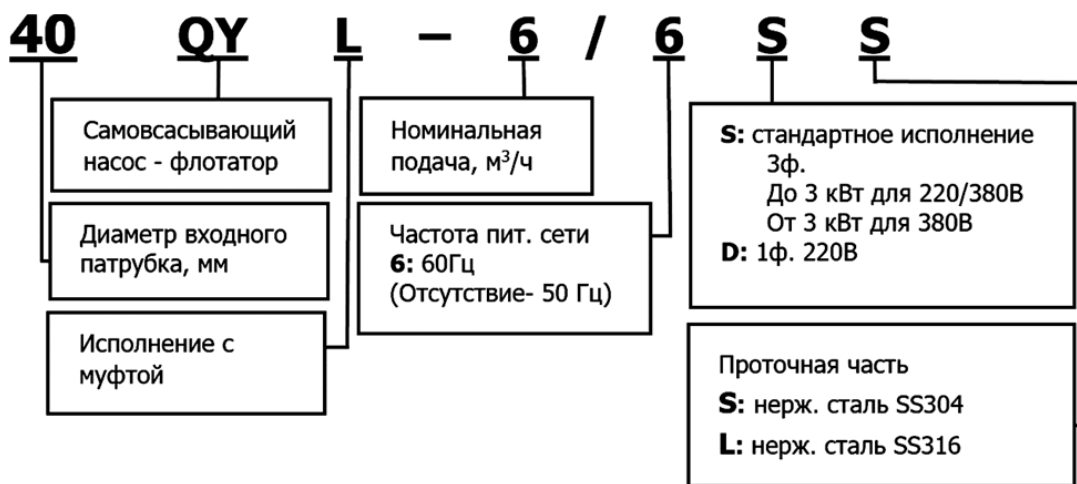

обновление 15.02.2023

Модель/Арт.	Мощность, кВт	Цена розница, USD с НДС
20QY-1SS	0,55	991,35
25QY-2SS	1,1	1 203,77
40QY-6SS	3	2 124,28
50QY-12SS	5,5	3 540,48

20QYL-1SS	0,55	1 784,39
25QYL-2SS	1,1	2 166,76
40QYL-6SS	4	3 894,49
50QYL-12SS	7,5	6 797,68

С каталогом и руководством по эксплуатации необходимо ознакомиться на сайте оф. представительства
<https://www.cnprussia.ru/catalog/qy-qyl.html>



Трехфазные асинхронные двигатели (низковольтные)

Примечание: Цена указана для двигателей типа **B3**; класс защиты **IP55**

Цена двигателей типа **B5, B14** +2% от цены B3, **B35, V1** (до типоразмера 160) +5%, (выше типоразмера 160) +3%, **V15** +7%.

Подготовка двигателя под установку датчиков +2% к стоимости.

обновление 15.02.2023

Модель YE2 (IE2, IP55, GB3, IC411)

Модель/Арт.	Мощность, кВт	Ток, А	Частота, об/мин	КПД, %	Р.Ф.	Момент, Н·м	T_{st}/T_N	T_{max}/T_N	I_{st}/I_N	Цена розн., USD с НДС
2-х полюсные. 3000 об/мин - 50 Гц										
YE2-80M1-2	0,75	1,8	2855	77,4	0,82	2,4	2,3	2,3	6,8	182,74
YE2-80M2-2	1,1	2,5	2860	79,6	0,83	3,5	2,3	2,3	7,1	198,45
YE2-90S-2	1,5	3,3	2890	81,3	0,84	4,8	2,3	2,3	7,3	234,83
YE2-90L-2	2,2	4,7	2890	83,2	0,85	7	2,3	2,3	7,6	265,72
YE2-100L-2	3	6,2	2880	84,6	0,87	9,6	2,2	2,3	7,8	358,86
YE2-112M-2	4	8	2910	85,8	0,88	12,7	2,2	2,3	8,1	444,85
YE2-132S1-2	5,5	10,9	2905	87	0,88	17,5	2,2	2,3	8,2	599,48
YE2-132S2-2	7,5	14,5	2915	88,1	0,89	23,9	2,2	2,3	7,8	673,89
YE2-160M1-2	11	21	2935	89,4	0,89	35	2,2	2,3	7,9	1 037,99
YE2-160M2-2	15	28,4	2935	90,3	0,89	47,8	2,2	2,3	7,9	1 191,32
YE2-160L-2	18,5	34,7	2935	90,9	0,89	58,9	2,2	2,3	8	1 352,68
YE2-180M-2	22	41,1	2950	91,3	0,89	70	2,2	2,3	8,1	1 717,89
YE2-200L1-2	30	55,7	2960	92	0,89	95,5	2	2,3	7,5	2 294,34
YE2-200L2-2	37	68,3	2960	92,5	0,89	118	2	2,3	7,5	2 562,47
YE2-225M-2	45	82,7	2965	92,9	0,89	143	2,2	2,3	7,5	3 290,59
YE2-250M-2	55	100,7	2970	93,2	0,89	175	2,2	2,3	7,6	3 901,14
YE2-280S-2	75	136,5	2975	93,8	0,89	239	1,8	2,3	6,9	4 824,74
YE2-280M-2	90	163,3	2975	94,1	0,89	287	1,8	2,3	6,9	5 430,83
YE2-315S-2	110	197	2975	94,3	0,9	350	1,8	2,2	7	9 429,54
YE2-315M-2	132	236	2975	94,6	0,9	420	1,8	2,2	7	10 133,20
YE2-315L1-2	160	282	2975	94,8	0,91	509	1,8	2,2	7,1	11 407,39
YE2-315L-2	185	325	2975	95	0,91	589	1,8	2,2	7,1	13 313,85
YE2-315L2-2	200	352	2975	95	0,91	637	1,8	2,2	7,1	12 812,35
YE2-355M1-2	220	387	2980	95	0,91	700	1,6	2,2	7,1	18 647,83
YE2-355M2-2	250	439	2980	95	0,91	796	1,6	2,2	7,1	20 659,51
YE2-355L1-2	280	492	2980	95	0,91	891	1,6	2,2	7,1	21 098,27
YE2-355L2-2	315	554	2980	95	0,91	1003	1,6	2,2	7,2	22 998,81
YE2-3551-2	355	624	2980	95	0,91	1130	1,6	2,2	7,2	по запросу
YE2-3552-2	375	659	2980	95	0,91	1194	1,6	2,2	7,2	

4-х полосные. 1500 об/мин - 50 Гц										
YE2-80M1-4	0,55	1,5	1415	77,1	0,75	3,5	2,3	2,3	6,4	174,47
YE2-80M2-4	0,75	1,9	1415	79,6	0,76	4,8	2,3	2,3	6,4	189,35
YE2-90S-4	1,1	2,7	1425	81,4	0,77	7	2,3	2,3	6,6	227,39
YE2-90L-4	1,5	3,5	1425	82,8	0,78	9,6	2,3	2,3	6,7	256,89
YE2-100L1-4	2,2	5	1440	84,3	0,8	14	2,3	2,3	7,3	338,19
YE2-100L2-4	3	6,6	1440	85,5	0,81	19,1	2,3	2,3	7,5	378,11
YE2-112M-4	4	8,7	1445	86,6	0,81	25,5	2,3	2,3	7,5	464,81
YE2-132S-4	5,5	11,6	1455	87,7	0,82	35	2	2,3	7,5	628,42
YE2-132M-4	7,5	15,5	1455	88,7	0,83	47,8	2	2,3	7,3	722,50
YE2-160M-4	11	22,4	1465	89,8	0,83	70	2	2,3	7,4	1 096,60
YE2-160L-4	15	30	1465	90,6	0,84	95,5	2	2,3	7,5	1 288,46
YE2-180M-4	18,5	36,3	1470	91,2	0,85	118	2	2,3	7,6	1 627,23
YE2-180L-4	22	42,9	1470	91,6	0,85	140	2,1	2,3	7,7	1 782,17
YE2-200L-4	30	58,1	1475	92,3	0,85	191	2,1	2,3	7,1	2 380,24
YE2-225S-4	37	70,5	1480	92,7	0,86	236	2,1	2,3	7,3	2 924,52
YE2-225M-4	45	85,4	1480	93,1	0,86	287	2,2	2,3	7,3	3 252,86
YE2-250M-4	55	104	1480	93,5	0,86	350	2,2	2,3	7,3	3 836,48
YE2-280S-4	75	139	1485	94	0,87	478	2,2	2,3	6,8	4 877,68
YE2-280M-4	90	165	1485	94,2	0,88	573	2,2	2,3	6,9	5 557,64
YE2-315S-4	110	199	1485	94,5	0,89	700	2,1	2,2	6,9	8 951,79
YE2-315M-4	132	238	1485	94,7	0,89	840	2,1	2,2	6,9	10 060,42
YE2-315L1-4	160	285	1485	94,9	0,9	1019	2,1	2,2	6,9	11 559,53
YE2-315L-4	185	328	1485	95,1	0,9	1178	2,1	2,2	6,9	12 660,91
YE2-315L2-4	200	355	1485	95,1	0,9	1273	2,1	2,2	6,9	13 070,85
YE2-355M1-4	220	391	1490	95,1	0,9	1401	2	2,2	6,8	17 971,01
YE2-355M2-4	250	444	1490	95,1	0,9	1592	2	2,2	6,8	18 490,41
YE2-355L1-4	280	497	1490	95,1	0.90 t	1783	2	2,2	6,8	19 729,09
YE2-355L2-4	315	559	1490	95,1	0,9	2006	2	2,2	6,8	20 722,93
YE2-3551-4	355	637	1490	95,1	0,89	2260	1,7	2,2	6,5	по запросу
YE2-3552-4	375	681	1490	95,1	0.88 1	2388	1,7	2,2	6,5	
6-ти полосные. 1000 об/мин - 50 Гц										
YE2-80M1-6	0,37	1,3	900	62	0,7	3,5	1,9	2	4,7	175,81
YE2-80M2-6	0,55	1,8	900	65	0,72	5,3	1,9	2,1	4,7	193,47
YE2-90S-6	0,75	2,1	940	75,9	0,71	7,2	2	2,1	5,8	231,52
YE2-90L-6	1,1	3	940	78,1	0,72	10,5	2	2,1	5,9	268,13
YE2-100L-6	1,5	4	950	79,8	0,72	14,3	2	2,1	5,9	345,63
YE2-112M-6	2,2	5,7	955	81,8	0,72	21	2	2,1	6,2	432,45
YE2-132S-6	3	7,6	970	83,3	0,72	28,7	2	2,1	6,4	573,84
YE2-132M1-6	4	9,7	970	84,6	0,74	38,2	2	2,1	6,6	660,66
YE2-132M2-6	5,5	13	970	86	0,75	52,5	2	2,1	6,8	744,18
YE2-160M-6	7,5	16,8	975	87,2	0,78	71,6	2	2,1	6,8	1 044,33
YE2-160L-6	11	23,9	975	88,7	0,79	105	2	2,1	6,9	1 262,77
YE2-180L-6	15	31	980	89,7	0,82	143	2	2,1	7,3	1 641,68
YE2-200L1-6	18,5	38,9	980	90,4	0,8	177	2	2,1	7,2	2 030,77
YE2-200L2-6	22	45,4	980	90,9	0,81	210	2	2,1	7,3	2 198,81
YE2-225M-6	30	60,6	985	91,7	0,82	287	2	2,1	6,8	2 880,37
YE2-250M-6	37	73,5	985	92,2	0,83	353	2	2,1	7	3 517,47
YE2-280S-6	45	86,8	990	92,7	0,85	430	2	2	7,2	4 370,79
YE2-280M-6	55	104	990	93,1	0,86	525	2	2	7,2	4 989,29
YE2-315S-6	75	145	990	93,7	0,84	716	2	2	6,5	9 007,01
YE2-315M-6	90	171	990	94	0,85	860	2	2	6,6	9 957,67
YE2-315L1-6	110	209	990	94,1	0,85	1051	2	2	6,6	11 344,87
YE2-315L2-6	132	247	990	94,7	0,86	1261	2	2	6,6	12 404,54
YE2-355M1-6	160	298	990	94,8	0,86	1528	2	2	6,7	17 060,65
YE2-355M2-6	185	344	990	94,9	0,86	1767	2	2	6,7	17 722,14
YE2-355M3-6	200	372	990	95	0,86	1910	2	2	6,8	18 524,19

YE2-355L1-6	220	409	990	95	0,86	2101	2	2	6,8	19 602,84
YE2-355L2-6	250	465	990	95	0,86	2388	2	2	6,8	22 947,43
YE2-355L4-6	280	492	990	95	0,91	2674	2	2	6,8	32 248,92
YE2-3552-6	315	586	990	95	0,86	3008	2	2	6,8	32 907,06
YE2-3553-6	355	660	990	95	0,86	3390	2	2	6,8	по запросу
8-ми полюсные. 750 об/мин - 50 Гц										
YE2-132S-8	2,2	6	705	77,6	0,71	28	1,8	2	6	607,74
YE2-132M-8	3	7,9	705	80	0,73	38,2	1,8	2	6	694,40
YE2-160M1-8	4	10,3	720	81,9	0,73	50,9	1,9	2	6	933,53
YE2-160M2-8	5,5	13,6	720	83,8	0,74	70	2	2	6	1 026,14
YE2-160L-8	7,5	17,8	720	85,3	0,75	95,5	2	2	6,6	1 201,76
YE2-180L-8	11	25,1	730	86,9	0,76	140	2	2	6,6	1 609,07
YE2-200L-8	15	34,1	730	88	0,76	191	2	2	6,6	2 295,55
YE2-225S-8	18,5	41,1	730	88,6	0,76	236	1,9	2	6,6	2 581,46
YE2-225M-8	22	47,4	730	89,1	0,78	280	1,9	2	6,6	2 802,50
YE2-250M-8	30	63,4	730	89,8	0,79	382	1,9	2	6,6	3 748,98
YE2-280S-8	37	77,8	730	90,3	0,81	471	1,9	2	6,6	4 729,97
YE2-280M-8	45	94,1	740	90,7	0,81	573	1,9	2	6,6	5 317,61
YE2-315S-8	55	113	740	91	0,82	700	2	2	6,6	8 329,81
YE2-315M-8	75	154	740	91,6	0,82	955	2	2	6,6	9 830,83
YE2-315L1-8	90	182	740	91,9	0,82	1146	2	2	6,6	11 139,49
YE2-315L2-8	110	221	740	92,3	0,82	1401	2	2	6,6	12 203,66
YE2-355M1-8	132	264	740	92,6	0,82	1681	2	2	6,6	16 157,71
YE2-355M2-8	160	319	740	93	0,82	2037	2	2	6,7	19 237,79
YE2-355L-8	200	392	740	93,5	0,83	2547	2	2	6,8	20 683,13
YE2-3551-8	220	431	740	93,5	0,83	2801	2	2	6,8	по запросу
YE2-3552-8	250	490	740	93,5	0,83	3183	2	2	6,8	
10-ти полюсные. 600 об/мин - 50 Гц										
YE2-315S-10	45	101	594	90,2	0,75	716	2	2	7,2	8 690,32
YE2-315M-10	55	123	594	90,5	0,75	875	2	2	7,2	9 545,30
YE2-315L1-10	75	165	594	91,1	0,76	1194	2	2	6,5	12 976,92
YE2-315L2-10	90	194	594	91,4	0,77	1433	2	2	6,6	по запросу
YE2-355M1-10	110	233	590	91,8	0,78	1751	2	2	6,6	
YE2-355M2-10	132	279	590	92,1	0,78	2101	2	2	6,6	
YE2-355L-10	160	337	590	92,5	0,78	2547	2	2	6,7	
YE2-3551-10	185	390	590	92,5	0,78	2945	2	2	6,7	
YE2-3552-10	200	421	590	92,5	0,78	3183	2	2	6,8	

Модель YE3 (IE3, IP55, GB2, IC411)

2-х полюсные. 3000 об/мин - 50 Гц										
YE3-80M1-2	0,75	1,7	2885	80,7	0,82	2,4	2,3	2,3	7	258,11
YE3-80M2-2	1,1	2,4	2885	82,7	0,83	3,5	2,2	2,3	7,3	290,38
YE3-90S-2	1,5	3,2	2905	84,2	0,84	4,8	2,2	2,3	7,6	360,29
YE3-90L-2	2,2	4,6	2905	85,9	0,85	7	2,2	2,3	7,6	419,43
YE3-100L-2	3	6	2895	87,1	0,87	9,6	2,2	2,3	7,8	516,22
YE3-112M-2	4	7,8	2915	88,1	0,88	12,7	2,2	2,3	8,3	645,28
YE3-132S1-2	5,5	10,6	2925	89,2	0,88	17,5	2	2,3	8,3	871,12
YE3-132S2-2	7,5	14,4	2925	90,1	0,88	23,9	2	2,3	7,8	1 032,45
YE3-160M 1-2	11	20,6	2950	91,2	0,89	35	2	2,3	8,1	1 645,46
YE3-160M2-2	15	27,9	2950	91,9	0,89	47,8	2	2,3	8,1	1 833,66
YE3-160L-2	18,5	34,2	2950	92,4	0,89	58,9	2	2,3	8,2	2 064,89
YE3-180M-2	22	40,5	2960	92,7	0,89	70	2	2,3	8,2	2 839,23
YE3-200L1-2	30	54,9	2965	93,3	0,89	95,5	2	2,3	7,6	3 290,93
YE3-200L2-2	37	67,4	2965	93,7	0,89	118	2	2,3	7,6	3 613,56
YE3-225M-2	45	80,8	2965	94	0,9	143	2	2,3	7,7	4 194,31
YE3-250M-2	55	98,5	2970	94,3	0,9	175	2	2,3	7,7	5 226,75
YE3-280S-2	75	134	2975	94,7	0,9	239	1,8	2,3	7,1	7 646,56

YE3-280M-2	90	160	2975	95	0,9	287	1,8	2,3	7,1	8 388,62
YE3-315S-2	110	195	2980	95,2	0,9	350	1,8	2,3	7,1	13 550,86
YE3-315M-2	132	234	2980	95,4	0,9	420	1,8	2,3	7,1	14 744,61
YE3-315L1-2	160	279	2980	95,6	0,91	509	1,8	2,3	7,2	15 809,33
YE3-315L2-2	200	349	2980	95,8	0,91	637	1,8	2,2	7,2	16 970,83
YE3-355M-2	250	436	2985	95,8	0,91	796	1,6	2,2	7,2	27 585,67
YE3-355L-2	315	549	2985	95,8	0,91	1003	1,6	2,2	7,2	29 682,82
YE3-3551-2	355	619	2985	95,8	0,91	1130	1,6	2,2	7,2	по запросу
YE3-3552-2	375	654	2985	95,8	0,91	1194	1,6	2,2	7,2	
4-х полюсные. 1500 об/мин - 50 Гц										
YE3-80M2-4	0,75	1,8	1435	82,5	0,75	4,8	2,3	2,3	6,6	290,38
YE3-90S-4	1,1	2,6	1435	84,1	0,76	7	2,3	2,3	6,8	387,17
YE3-90L-4	1,5	3,5	1435	85,3	0,77	9,6	2,3	2,3	7	451,69
YE3-100L1-4	2,2	4,8	1450	86,7	0,81	14	2,3	2,3	7,6	580,76
YE3-100L2-4	3	6,3	1450	87,7	0,82	19,1	2,3	2,3	7,6	645,28
YE3-112M-4	4	8,4	1455	88,6	0,82	25,5	2,2	2,3	7,8	774,33
YE3-132S-4	5,5	11,2	1465	89,6	0,83	35	2	2,3	7,9	1 064,71
YE3-132M-4	7,5	15	1465	90,4	0,84	47,8	2	2,3	7,5	1 258,29
YE3-160M-4	11	21,5	1470	91,4	0,85	70	2,2	2,3	7,7	1 677,72
YE3-160L-4	15	28,8	1470	92,1	0,86	95,5	2,2	2,3	7,8	2 032,63
YE3-180M-4	18,5	35,3	1475	92,6	0,86	118	2	2,3	7,8	2 581,12
YE3-180L-4	22	41,8	1475	93	0,86	140	2	2,3	7,8	2 839,23
YE3-200L-4	30	56,6	1475	93,6	0,86	191	2	2,3	7,3	3 581,29
YE3-225S-4	37	69,6	1480	93,9	0,86	236	2	2,3	7,4	4 285,72
YE3-225M-4	45	84,4	1480	94,2	0,86	287	2	2,3	7,4	4 646,01
YE3-250M-4	55	103	1485	94,6	0,86	350	2,2	2,3	7,4	5 742,98
YE3-280S-4	75	136	1485	95	0,88	478	2	2,3	6,9	8 130,51
YE3-280M-4	90	163	1485	95,2	0,88	573	2	2,3	6,9	9 130,69
YE3-315S-4	110	197	1485	95,4	0,89	700	2	2,2	7	14 067,08
YE3-315M-4	132	236	1485	95,6	0,89	840	2	2,2	7	15 712,54
YE3-315L1-4	160	285	1485	95,8	0,89	1019	2	2,2	7,1	16 583,66
YE3-315L2-4	200	352	1485	96	0,9	1273	2	2,2	7,1	18 487,23
YE3-355M-4	250	440	1490	96	0,9	1592	2	2,2	7,1	26 037,00
YE3-355L-4	315	554	1490	96	0,9	2006	2	2,2	7,1	29 682,82
YE3-3551-4	355	638	1490	96	0,88	2260	1,7	2,2	7	по запросу
YE3-3552-4	375	674	1490	96	0,88	2388	1,7	2,2	7	
6-ти полюсные. 1000 об/мин - 50 Гц										
YE3-90S-6	0,75	2	950	78,9	0,71	7,2	2	2,1	6	387,17
YE3-90L-6	1,1	2,8	950	81	0,73	10,5	2	2,1	6	451,69
YE3-100L-6	1,5	3,8	960	82,5	0,73	14,3	2	2,1	6,5	516,22
YE3-112M-6	2,2	5,4	960	84,3	0,74	21	2	2,1	6,6	709,80
YE3-132S-6	3	7,2	970	85,6	0,74	28,7	2	2,1	6,8	838,87
YE3-132M1-6	4	9,5	970	86,8	0,74	38,2	2	2,1	6,8	1 000,18
YE3-132M2-6	5,5	12,7	970	88	0,75	52,5	2	2,1	7	1 161,50
YE3-160M-6	7,5	16,2	975	89,1	0,79	71,6	2	2,1	7	1 580,94
YE3-160L-6	11	23,1	975	90,3	0,8	105	2	2,1	7,2	1 903,57
YE3-180L-6	15	30,9	980	91,2	0,81	143	2	2,1	7,3	2 548,85
YE3-200L1-6	18,5	37,8	980	91,7	0,81	177	2	2,1	7,3	3 065,07
YE3-200L2-6	22	44,8	980	92,2	0,81	210	2	2,1	7,4	3 355,45
YE3-225M-6	30	59,1	985	92,9	0,83	287	2	2,1	6,9	4 065,25
YE3-250M-6	37	71,7	985	93,3	0,84	353	2	2,1	7,1	4 968,64
YE3-280S-6	45	85,8	990	93,7	0,85	430	2	2	7,3	6 646,37
YE3-280M-6	55	103	990	94,1	0,86	525	2	2	7,3	7 420,70
YE3-315S-6	75	143	990	94,6	0,84	716	2	2	6,6	11 937,65
YE3-315M-6	90	170	990	94,9	0,85	860	2	2	6,7	13 034,63
YE3-315L1-6	110	207	990	95,1	0,85	1051	2	2	6,7	14 416,59
YE3-315L2-6	132	245	990	95,4	0,86	1261	2	2	6,8	15 777,06
YE3-355M1-6	160	296	990	95,6	0,86	1528	1,8	2	6,8	23 165,50

УЕЗ-355М2-6	200	365	990	95,8	0,87	1910	1,8	2	6,8	25 811,14
УЕЗ-355L-6	250	456	990	95,8	0,87	2388	1,8	2	6,8	29 360,18

Комплектующие для мониторинга состояния

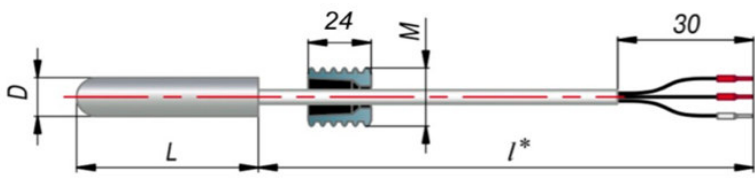
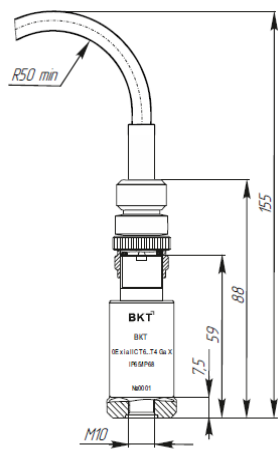
Модель	Артикул	Цена розн., USD с НДС
<p>Датчик температуры РТ100 (ДТС034Э2-РТ100.В3.25/1,5) (Э2-штука резьбовая длиной 24 мм)</p>  <p>Модель ДТС034Э2-РТ100.В3.25/1,5 Э2 - штука резьбовая длиной 24мм D=5 мм, M=8x1 мм, L=25 мм, l=1,5 м</p>	--	110
<p>Вибропреобразователь ВКТ-10 СКЗ виброскорости 0-30 мм/с. Частотный диапазон 10-1000 Гц. Выходной сигнал 4-20мА (токовая петля). Разъем МIЛ-2 (вилка)</p> 	--	1210
в комплекте: Шпилька монтажная М10х1/М8х1,0	--	
в комплекте: Кабельная сборка 1,5 метра	--	
Магнитное основание ВКТ-10 (на плоскость и цилиндрическую поверхность)	--	165

Автоматика Aikon

Преобразователи частоты

Модель	PD ES	PD E	PD SS
Возможность одновременной работы нескольких насосов в режиме PBS	Да (до 6 насосов)	Нет (только через контроллер)	Нет
Диапазон мощностей	1.5 - 560 кВт	1.5 - 560 кВт	0.75 - 2.2 кВт
Питание ЧП	3x380В	3x380В	1x220В
Питание двигателей	3x380В	3x380В	3x220В
Степень защиты	IP 20/IP 65	IP 20	IP 65

Преобразователи частоты PD ES

С контроллерами серии PD ES IP65 мощностью до 7.5 кВт включительно поставляется пластина для установки на клеммную коробку и вводной автомат, до 22 кВт включительно только вводной автомат. Свыше 30 кВт включительно в комплект поставки входит только контроллер.

Мощность двигателя насоса, кВт	Ток, А	PD ES IP20		PD ES IP65	
		Артикул	Цена розница, USD с НДС	Артикул	Цена розница, USD с НДС
1,5	3,7	PD ES 1.5 IP20	342,43	PD ES 1.5 IP65	574,69
2,2	5	PD ES 2.2 IP20	369,05	PD ES 2.2 IP65	591,39
4	8,5	PD ES 4 IP20	445,28	PD ES 4 IP65	786,20
5,5	13	PD ES 5.5 IP20	529,98	PD ES 5.5 IP65	847,42
7,5	18	PD ES 7.5 IP20	583,22	PD ES 7.5 IP65	865,51
11	24	PD ES 11 IP20	901,45	PD ES 11 IP65	1 191,12
15	30	PD ES 15 IP20	1 058,75	PD ES 15 IP65	1 280,18
18,5	37	PD ES 18.5 IP20	1 247,51	PD ES 18.5 IP65	1 314,97
22	46	PD ES 22 IP20	1 481,04	PD ES 22 IP65	1 995,29
30	58	PD ES 30 IP20	1 772,65	PD ES 30 IP65	2 315,94
37	75	PD ES 37 IP20	2 171,95	PD ES 37 IP65	2 606,34
45	90	PD ES 45 IP20	2 647,48	PD ES 45 IP65	3 176,98
55	110	PD ES 55 IP20	3 222,23	PD ES 55 IP65	3 866,68
75	150	PD ES 75 IP20	4 418,92	PD ES 75 IP65	5 302,70
90	170	PD ES 90 IP20	5 005,77	PD ES 90 IP65	6 006,92
110	210	PD ES 110 IP20	6 451,72	PD ES 110 IP65	7 742,06
132	250	PD ES 132 IP20	8 197,75	PD ES 132 IP65	9 837,30
160	300	PD ES 160 IP20	по запросу	PD ES 160 IP65	по запросу
185	340	PD ES 185 IP20			
200	380	PD ES 200 IP20			
220	430	PD ES 220 IP20			
250	465	PD ES 250 IP20			
280	520	PD ES 280 IP20			
315	585	PD ES 315 IP20			
355	650	PD ES 355 IP20			
400	754	PD ES 400 IP20			
450	850	PD ES 450 IP20			
500	930	PD ES 500 IP20			
560	1050	PD ES 560 IP20			



Преобразователи частоты PD E

Мощность двигателя насоса, кВт	Ток, А	PD E IP20		PD E IP54	
		Артикул	Цена розница, USD с НДС	Артикул	Цена розница, USD с НДС
1,5	3,7	PD E 1.5 IP20	308,16	PD E 1.5 IP54	779,52
2,2	5	PD E 2.2 IP20	351,36	PD E 2.2 IP54	818,88
4	8,5	PD E 4 IP20	420,00	PD E 4 IP54	890,00
5,5	13	PD E 5.5 IP20	485,76	PD E 5.5 IP54	939,84
7,5	18	PD E 7.5 IP20	547,20	PD E 7.5 IP54	994,56
11	24	PD E 11 IP20	702,72	PD E 11 IP54	1134,72
15	30	PD E 15 IP20	805,44	PD E 15 IP54	1227,84
18,5	37	PD E 18.5 IP20	1016,64	PD E 18.5 IP54	1417,92
22	46	PD E 22 IP20	1193,28	PD E 22 IP54	1576,32
30	58	PD E 30 IP20	1404,48	PD E 30 IP54	1766,40
37	75	PD E 37 IP20	1728,96	PD E 37 IP54	2058,24
45	90	PD E 45 IP20	2123,52	PD E 45 IP54	2413,44
55	110	PD E 55 IP20	2552,64	PD E 55 IP54	2808,00
75	150	PD E 75 IP20	2904,96	PD E 75 IP54	3195,84
90	170	PD E 90 IP20	3425,28	PD E 90 IP54	3768,00
110	210	PD E 110 IP20	4513,92	PD E 110 IP54	4965,12
132	250	PD E 132 IP20	5450,88	PD E 132 IP54	5996,16
160	300	PD E 160 IP20	по запросу	PD E 160 IP54	по запросу
185	340	PD E 185 IP20			
200	380	PD E 200 IP20			
220	430	PD E 220 IP20			
250	465	PD E 250 IP20			
280	520	PD E 280 IP20			
315	585	PD E 315 IP20			
355	650	PD E 355 IP20			
400	754	PD E 400 IP20			
450	850	PD E 450 IP20			
500	930	PD E 500 IP20			
560	1050	PD E 560 IP20			



Преобразователи частоты PD SS

Питание ПЧ 1x220В, Питание эл.двиг 3x220В

Мощность двигателя, кВт	Артикул	Ток вход/выход, А	Цена розница, USD с НДС
0,75	PD SS 0.75	8,2/5	277,09
1,5	PD SS 1.5	14/7	284,35
2,2	PD SS 2.2	23/10	296,45



Устройства плавного пуска AIKON CMC-MX

Мощность двигателя, кВт	Артикул	Ток вход/выход, А	Цена розница, USD с НДС
15	CMC-015/3-MX	30	392,64
18,5	CMC-018/3-MX	39	400,00
22	CMC-022/3-MX	45	410,88
30	CMC-030/3-MX	60	464,64
37	CMC-037/3-MX	76	492,48
45	CMC-045/3-MX	90	610,56
55	CMC-055/3-MX	110	678,72
75	CMC-075/3-MX	150	1 035,84
90	CMC-090/3-MX	180	1 417,92
110	CMC-110/3-MX	218	1 482,24
132	CMC-132/3-MX	260	1 646,40
160	CMC-160/3-MX	320	1 731,84
185	CMC-185/3-MX	370	1 820,00
220	CMC-220/3-MX	440	2 053,44
250	CMC-250/3-MX	500	2 614,08



Принадлежности для контролеров

Принадлежности для контролеров	Артикул	Цена розница, USD с НДС
Сенсорная панель управления PD H диагональ 7 дюймов	PD H 7	363
Сенсорная панель управления PD H диагональ 10 дюймов	PD H 10	540,87
Контролер PD P	PD P	363
Модуль связи PD G (для подключения к облачному серверу контролеров PD R)	PD G	296,45



Аналоговые датчики давления

Датчики давления	Артикул	Цена розница, USD с НДС
Датчик дифференциального давления SPD , перепад давления макс 3 Атм, , 4...20 мА, +24 В, резьба 2xG1/4", без кабеля погрешность 0,5%.	SPD 0-3bar	363
Датчик дифференциального давления SPD , перепад давления макс 6 Атм, , 4...20 мА, +24 В, резьба 2xG1/4", без кабеля погрешность 0,5%.	SPD 0-6bar	363
Датчик давления SP100 , 0...6 Атм, двухпроводный, 4...20 мА, +24 В, резьба G1/4", длина кабеля 1,5 м, погрешность 0,5%.	SP100 0-6bar	61,71
Датчик давления SP100 , 0...10 Атм, двухпроводный, 4...20 мА, +24 В, резьба G1/4", длина кабеля 1,5 м, погрешность 0,5%.	SP100 0-10bar	61,71
Датчик давления SP100 , 0...16 Атм, двухпроводный, 4...20 мА, +24 В, резьба G1/4", длина кабеля 1,5 м, погрешность 0,5%.	SP100 0-16bar	61,71
Датчик давления SP100 , 0...25 Атм, двухпроводный, 4...20 мА, +24 В, резьба G1/4", длина кабеля 1,5 м, погрешность 0,5%.	SP100 0-25bar	77,22



Моторные и сетевые дроссели

Сетевые и моторные дроссели AIKON – устройства для отсеивания помех, которые устанавливаются на входе и выходе частотных преобразователей.



Выходные дроссели (моторные)				Входные дроссели (сетевые)			
Модель/арт.	Мощность	Ток, А	Цена розница, USD с НДС	Модель/арт.	Мощность	Ток, А	Цена розница, USD с НДС
STOCL-00030-ALU2100-4L	0,75	3	142,52	STACL-00037-ALM840-4L	0,75	3,7	86,63
STOCL-00050-ALU2000-4L	1,5	5	153,00	STACL-00050-ALM420-4L	1,5	5	92,40
STOCL-00065-ALU1500-4L	2,2	7,5	177,45	STACL-00075-ALM300-4L	2,2	7,5	117,98
STOCL-0011-ALU1200-4L	4	11	216,57	STACL-0010-ALM220-4L	3,7	10	163,35
STOCL-0016-ALU900-4L	5,5	16	270,36	STACL-0015-ALM142-4L	5,5	15	297,83
STOCL-0020-ALU700-4L	7,5	20	291,32	STACL-0020-ALM108-4L	7,5	20	319,28
STOCL-0030-ALU650-4L	11	30	323,46	STACL-0030-ALM70-4L	11	30	344,03
STOCL-0040-ALU600-4L	15	40	373,76	STACL-0040-ALM53-4L	15	40	356,40
STOCL-0050-ALU450-4L	18,5	50	401,70	STACL-0050-ALM42-4L	18,5	50	381,98
STOCL-0060-ALU350-4L	22	60	444,32	STACL-0060-ALM36-4L	22	60	428,18
STOCL-0080-ALU100-4L	30	80	489,03	STACL-0080-ALM26-4L	30	80	462,00
STOCL-0100-ALU90-4L	37	100	519,07	STACL-0100-ALM24-4L	37	100	504,08
STOCL-0120-ALU80-4L	45	100	558,19	STACL-0120-ALM18-4L	45	120	604,73
STOCL-0150-ALU65-4L	55	150	595,91	STACL-0150-ALM15-4L	55	150	671,55
STOCL-0200-ALU40-4L	75	200	625,26	STACL-0200-ALM11-4L	75	200	825,00
STOCL-0230-ALU35-4L	90	230	711,18	STACL-0230-ALM10-4L	90	230	906,68
STOCL-0250-ALU30-4L	110	250	746,12	STACL-0250-ALM09-4L	110	250	965,25
STOCL-0280-ALU25-4L	132	280	835,54	STACL-0280-ALM08-4L	132	280	1154,18

STOCL-0330-ALU20-4L	160	330	1030,45	STACL-0330-ALM06-4L	160	330	1237,50
STOCL-0360-ALU16-4L	187	360	1119,87	STACL-0360-ALM05-4L	187	360	1301,03
STOCL-0400-ALU13-4L	200	400	1172,97	STACL-0400-ALM045-4L	200	400	1385,18
STOCL-0450-ALU11-4L	220	450	1244,22	STACL-0450-ALM04-4L	220	450	1511,40
STOCL-0500-ALU09-4L	250	500	1346,92	STACL-0500-ALM03-4L	250	500	1720,95
STOCL-0600-ALU07-4L	280	600	1386,04	STACL-0600-ALM025-4L	280	600	1805,10
STOCL-0650-ALU06-4L	315	650	1511,09	STACL-0650-ALM022-4L	315	650	1901,63
STOCL-0750-ALU055-4L	400	750	1768,18	STACL-0750-ALM02-4L	400	750	2140,88
STOCL-1000-ALU045-4L	500	1000	2651,22	STACL-1000-ALM019-4L	500	1000	3190,28
STOCL-1250-ALU035-4L	630	1250	3305,12	STACL-1180-ALM015-4L	630	1180	3987,23
STOCL-1400-ALU025-4L	710	1400	3646,74	STACL-1400-ALM012-4L	710	1400	4407,15
STOCL-1600-ALU015-4L	800	1600	3877,29	STACL-1600-ALM010-4L	800	1600	5456,55



ЩУН КНС - шкафы управления в системах водоотведения, дренажа и канализации

	ЩУН - КНС - МАКС - 2х11кВт - УХЛ4 - АВР - GSM
Щит управления насосами	
Тип насосного оборудования	
Комплектация	
Мощность насосов	
Климатическое исполнение	
Автоматический Ввод резерва (по питанию)	
GSM модем	

обновление 11.08.2023

Способы пуска насосных агрегатов:

- прямой пуск, до 18,5 кВт включительно;
- плавный пуск, от 22 кВт включительно.

Плавный пуск на меньшие мощности можно установить в качестве дополнительной опции (см. соответствующий раздел).

При добавлении опций, шкаф управления собирается заново. В шкафы, имеющиеся в наличии, добавить опции невозможно!

При добавлении опций, сроки производства могут быть изменены. Срок изготовления зависит от количества и сложности выполнения выбранных опций!

При добавлении опций, габариты шкафа управления могут быть изменены, уточнить размеры, с указанием полного перечня необходимых опций, вы можете по запросу!

ЩУН КНС МИНИ (2 насоса)

ЩУН КНС МИНИ исполнение внутреннее		ЩУН КНС МИНИ исполнение внутреннее + АВР	
Наименование	Цена розница, USD с НДС	Наименование	Цена розница, USD с НДС
	УХЛ4		УХЛ4+АВР по питанию
ЩУН-КНС-МИНИ-2x0,75кВт-УХЛ4	1080,00	ЩУН-КНС-МИНИ-2x0,75кВт-УХЛ4-АВР	1410,00
ЩУН-КНС-МИНИ-2x1,5кВт-УХЛ4	1080,00	ЩУН-КНС-МИНИ-2x1,5кВт-УХЛ4-АВР	1410,00
ЩУН-КНС-МИНИ-2x2,2кВт-УХЛ4	1080,00	ЩУН-КНС-МИНИ-2x2,2кВт-УХЛ4-АВР	1410,00
ЩУН-КНС-МИНИ-2x4кВт-УХЛ4	1110,00	ЩУН-КНС-МИНИ-2x4кВт-УХЛ4-АВР	1440,00
ЩУН-КНС-МИНИ-2x5,5кВт-УХЛ4	1110,00	ЩУН-КНС-МИНИ-2x5,5кВт-УХЛ4-АВР	1440,00
ЩУН-КНС-МИНИ-2x7,5кВт-УХЛ4	1135,00	ЩУН-КНС-МИНИ-2x7,5кВт-УХЛ4-АВР	1465,00
ЩУН-КНС-МИНИ-2x11кВт-УХЛ4	1155,00	ЩУН-КНС-МИНИ-2x11кВт-УХЛ4-АВР	1485,00
ЩУН-КНС-МИНИ-2x15кВт-УХЛ4	1265,00	ЩУН-КНС-МИНИ-2x15кВт-УХЛ4-АВР	1595,00
ЩУН-КНС-МИНИ-2x18,5кВт-УХЛ4	1565,00	ЩУН-КНС-МИНИ-2x18,5кВт-УХЛ4-АВР	2005,00
ЩУН-КНС-МИНИ-2x22кВт-УХЛ4	3105,00	ЩУН-КНС-МИНИ-2x22кВт-УХЛ4-АВР	3910,00
ЩУН-КНС-МИНИ-2x30кВт-УХЛ4	3580,00	ЩУН-КНС-МИНИ-2x30кВт-УХЛ4-АВР	4380,00
ЩУН-КНС-МИНИ-2x37кВт-УХЛ4	3635,00	ЩУН-КНС-МИНИ-2x37кВт-УХЛ4-АВР	4435,00
ЩУН-КНС-МИНИ-2x45кВт-УХЛ4	4330,00	ЩУН-КНС-МИНИ-2x45кВт-УХЛ4-АВР	5475,00
ЩУН-КНС-МИНИ-2x55кВт-УХЛ4	4810,00	ЩУН-КНС-МИНИ-2x55кВт-УХЛ4-АВР	5955,00
ЩУН-КНС-МИНИ-2x75кВт-УХЛ4	8270,00	ЩУН-КНС-МИНИ-2x75кВт-УХЛ4-АВР	9810,00
ЩУН-КНС-МИНИ-2x90кВт-УХЛ4	11680,00	ЩУН-КНС-МИНИ-2x90кВт-УХЛ4-АВР	13220,00
ЩУН-КНС-МИНИ-2x110кВт-УХЛ4	12330,00	ЩУН-КНС-МИНИ-2x110кВт-УХЛ4-АВР	14145,00
ЩУН-КНС-МИНИ-2x132кВт-УХЛ4	13500,00	ЩУН-КНС-МИНИ-2x132кВт-УХЛ4-АВР	15315,00
ЩУН-КНС-МИНИ-2x160кВт-УХЛ4	14525,00	ЩУН-КНС-МИНИ-2x160кВт-УХЛ4-АВР	19440,00

ЩУН-КНС-МИНИ-2х185кВт-УХЛ4	По запросу	ЩУН-КНС-МИНИ-2х185кВт-УХЛ4-АВР	По запросу
ЩУН-КНС-МИНИ-2х200кВт-УХЛ4		ЩУН-КНС-МИНИ-2х200кВт-УХЛ4-АВР	
ЩУН-КНС-МИНИ-2х220кВт-УХЛ4		ЩУН-КНС-МИНИ-2х220кВт-УХЛ4-АВР	
ЩУН-КНС-МИНИ-2х250кВт-УХЛ4		ЩУН-КНС-МИНИ-2х250кВт-УХЛ4-АВР	

ЩУН КНС МИНИ исполнение уличное		ЩУН КНС МИНИ исполнение уличное+АВР	
Наименование	Цена розница, USD с НДС	Наименование	Цена розница, USD с НДС
	УХЛ1(0)		УХЛ1(0)+АВР по питанию
ЩУН-КНС-МИНИ-2х0,75кВт-УХЛ1(0)	1340,00	ЩУН-КНС-МИНИ-2х0,75кВт-УХЛ1(0)-АВР	1670,00
ЩУН-КНС-МИНИ-2х1,5кВт-УХЛ1(0)	1340,00	ЩУН-КНС-МИНИ-2х1,5кВт-УХЛ1(0)-АВР	1670,00
ЩУН-КНС-МИНИ-2х2,2кВт-УХЛ1(0)	1340,00	ЩУН-КНС-МИНИ-2х2,2кВт-УХЛ1(0)-АВР	1670,00
ЩУН-КНС-МИНИ-2х4кВт-УХЛ1(0)	1375,00	ЩУН-КНС-МИНИ-2х4кВт-УХЛ1(0)-АВР	1705,00
ЩУН-КНС-МИНИ-2х5,5кВт-УХЛ1(0)	1375,00	ЩУН-КНС-МИНИ-2х5,5кВт-УХЛ1(0)-АВР	1705,00
ЩУН-КНС-МИНИ-2х7,5кВт-УХЛ1(0)	1400,00	ЩУН-КНС-МИНИ-2х7,5кВт-УХЛ1(0)-АВР	1730,00
ЩУН-КНС-МИНИ-2х11кВт-УХЛ1(0)	1415,00	ЩУН-КНС-МИНИ-2х11кВт-УХЛ1(0)-АВР	1745,00
ЩУН-КНС-МИНИ-2х15кВт-УХЛ1(0)	1575,00	ЩУН-КНС-МИНИ-2х15кВт-УХЛ1(0)-АВР	1905,00
ЩУН-КНС-МИНИ-2х18,5кВт-УХЛ1(0)	1840,00	ЩУН-КНС-МИНИ-2х18,5кВт-УХЛ1(0)-АВР	2280,00
ЩУН-КНС-МИНИ-2х22кВт-УХЛ1(0)	3630,00	ЩУН-КНС-МИНИ-2х22кВт-УХЛ1(0)-АВР	4430,00
ЩУН-КНС-МИНИ-2х30кВт-УХЛ1(0)	4100,00	ЩУН-КНС-МИНИ-2х30кВт-УХЛ1(0)-АВР	4905,00
ЩУН-КНС-МИНИ-2х37кВт-УХЛ1(0)	4160,00	ЩУН-КНС-МИНИ-2х37кВт-УХЛ1(0)-АВР	4965,00
ЩУН-КНС-МИНИ-2х45кВт-УХЛ1(0)	4935,00	ЩУН-КНС-МИНИ-2х45кВт-УХЛ1(0)-АВР	6080,00
ЩУН-КНС-МИНИ-2х55кВт-УХЛ1(0)	5415,00	ЩУН-КНС-МИНИ-2х55кВт-УХЛ1(0)-АВР	6560,00
ЩУН-КНС-МИНИ-2х75кВт-УХЛ1(0)	9085,00	ЩУН-КНС-МИНИ-2х75кВт-УХЛ1(0)-АВР	10625,00
ЩУН-КНС-МИНИ-2х90кВт-УХЛ1(0)	12405,00	ЩУН-КНС-МИНИ-2х90кВт-УХЛ1(0)-АВР	13945,00
ЩУН-КНС-МИНИ-2х110кВт-УХЛ1(0)	13065,00	ЩУН-КНС-МИНИ-2х110кВт-УХЛ1(0)-АВР	14880,00
ЩУН-КНС-МИНИ-2х132кВт-УХЛ1(0)	14225,00	ЩУН-КНС-МИНИ-2х132кВт-УХЛ1(0)-АВР	16040,00
ЩУН-КНС-МИНИ-2х160кВт-УХЛ1(0)	15250,00	ЩУН-КНС-МИНИ-2х160кВт-УХЛ1(0)-АВР	20165,00
ЩУН-КНС-МИНИ-2х185кВт-УХЛ1(0)	По запросу	ЩУН-КНС-МИНИ-2х185кВт-УХЛ1(0)-АВР	По запросу
ЩУН-КНС-МИНИ-2х200кВт-УХЛ1(0)			
ЩУН-КНС-МИНИ-2х220кВт-УХЛ1(0)			
ЩУН-КНС-МИНИ-2х250кВт-УХЛ1(0)			

ОПЦИИ ЩУН КНС МИНИ

Опция	Цена розница, USD с НДС
Опция "Контроль 2х датчиков темп. подшипников (pt100)" для ЩУН-КНС-МИНИ/ОПТИ/МАКС УХЛ4	505,00
Опция "Контроль 2х датчиков темп. подшипников (pt100)" для ЩУН-КНС-МИНИ/ОПТИ/МАКС УХЛ1(0)	530,00
Опция "Контроль 2х датчиков вибрации (4...20мА)" для ЩУН-КНС-МИНИ/ОПТИ/МАКС УХЛ4	505,00
Опция "Контроль 2х датчиков вибрации (4...20мА)" для ЩУН-КНС-МИНИ/ОПТИ/МАКС УХЛ1(0)	530,00
Опция "SMS информирование/управление (GSM)" для ЩУН-КНС-МИНИ/ОПТИ УХЛ4/УХЛ1(0)	445,00
Опция "Защита от импульсного перенапряжения (1 ввод)" для ЩУН-КНС-МИНИ/ОПТИ/МАКС УХЛ4/УХЛ1(0)	355,00
Опция "Счетчик моточасов (для 1го насоса)" для ЩУН-КНС-МИНИ/ОПТИ/МАКС УХЛ4	95,00
Опция "Счетчик моточасов (для 1го насоса)" для ЩУН-КНС-МИНИ/ОПТИ/МАКС УХЛ1(0)	295,00
Опция "Счетчик пусков (для 1го насоса)" для ЩУН-КНС-МИНИ/ОПТИ/МАКС УХЛ4	50,00
Опция "Счетчик пусков (для 1го насоса)" для ЩУН-КНС-МИНИ/ОПТИ/МАКС УХЛ1(0)	160,00
Опция "Отображение темп. внутри щита управлени" для ЩУН-КНС-МИНИ/ОПТИ/МАКС УХЛ4/УХЛ1(0)	50,00
Опция "Амперметр аналоговый на 1 фазу для 1го насоса до 50А" для ЩУН-КНС-МИНИ/ОПТИ/МАКС УХЛ4	180,00
Опция "Амперметр аналоговый на 1 фазу для 1го насоса от 50-400А" для ЩУН-КНС-МИНИ/ОПТИ/МАКС УХЛ4	200,00
Опция "Вольтметр аналоговый на 1 фазу 500В на 1 ввод" для ЩУН-КНС-МИНИ/ОПТИ/МАКС УХЛ4	170,00
Опция "Мультиметр щитовой на 1 насос" для ЩУН-КНС-МИНИ/ОПТИ/МАКС УХЛ4	430,00
Опция "Мультиметр щитовой на 1 насос" для ЩУН-КНС-МИНИ/ОПТИ/МАКС УХЛ1(0)	450,00
Опция "Счетчик электроэнергии (не для коммерческого учета)" для ЩУН-КНС-МИНИ/ОПТИ/МАКС УХЛ4/УХЛ1(0)	320,00
Опция "Светозвуковой оповещатель АВАРИЯ" для ЩУН-КНС-МИНИ/ОПТИ/МАКС УХЛ4	45,00
Опция "Светозвуковой оповещатель АВАРИЯ" для ЩУН-КНС-МИНИ/ОПТИ/МАКС УХЛ1(0)	130,00
Опция "Освещение внутри шкафа 220В" для ЩУН-КНС-МИНИ/ОПТИ УХЛ4/УХЛ1(0)	195,00
Опция "Розетка внутри шкафа 220в 10А" для ЩУН-КНС-МИНИ/ОПТИ/МАКС УХЛ4/УХЛ1(0)	65,00
Опция "Розетка снаружи шкафа 220в 10А" для ЩУН-КНС-МИНИ/ОПТИ/МАКС УХЛ4/УХЛ1(0)	80,00
Опция "УПП для ЩУН-КНС-МИНИ-2х7,5кВт-УХЛ4 (по одному УПП на каждый насос)"	1810,00
Опция "УПП для ЩУН-КНС-МИНИ-2х7,5кВт-УХЛ1(0) (по одному УПП на каждый насос)"	1840,00
Опция "УПП для ЩУН-КНС-МИНИ-2х11кВт-УХЛ4 (по одному УПП на каждый насос)"	2115,00
Опция "УПП для ЩУН-КНС-МИНИ-2х11кВт-УХЛ1(0) (по одному УПП на каждый насос)"	2165,00
Опция "УПП для ЩУН-КНС-МИНИ-2х15кВт-УХЛ4 (по одному УПП на каждый насос)"	1890,00
Опция "УПП для ЩУН-КНС-МИНИ-2х15кВт-УХЛ1(0) (по одному УПП на каждый насос)"	1875,00
Опция "УПП для ЩУН-КНС-МИНИ-2х18,5кВт-УХЛ4 (по одному УПП на каждый насос)"	1700,00
Опция "УПП для ЩУН-КНС-МИНИ-2х18,5кВт-УХЛ1(0) (по одному УПП на каждый насос)"	1720,00
Опция "Ручное управление мешалкой до 9А" для ЩУН-КНС-МИНИ/ОПТИ/МАКС УХЛ4/УХЛ1(0)	290,00
Опция "Ручное управление задвижкой до 9А" для ЩУН-КНС-МИНИ/ОПТИ/МАКС УХЛ4/УХЛ1(0)	290,00
Опция "Авт. упр. мешалкой до 9А, запуск совместно с насосом" для ЩУН-КНС-МИНИ/ОПТИ/МАКС УХЛ4/УХЛ1(0)	350,00
Опция "Увеличение степени защиты до IP65" для ЩУН-КНС-МИНИ/ОПТИ УХЛ4/УХЛ1(0)	60,00
Опция "Карман для документов для напольных шкафов" для ЩУН-КНС-МИНИ/ОПТИ/МАКС УХЛ4/УХЛ1(0)	20,00

ЩУН КНС ОПТИ (2 насоса)

ЩУН КНС ОПТИ исполнение внутреннее		ЩУН КНС ОПТИ исполнение внутреннее+АВР	
Наименование	Цена розница, USD с НДС	Наименование	Цена розница, USD с НДС
	УХЛ4		УХЛ4+АВР по питанию
ЩУН-КНС-ОПТИ-2х0,75кВт-УХЛ4	1505,00	ЩУН-КНС-ОПТИ-2х0,75кВт-УХЛ4-АВР	1835,00
ЩУН-КНС-ОПТИ-2х1,5кВт-УХЛ4	1505,00	ЩУН-КНС-ОПТИ-2х1,5кВт-УХЛ4-АВР	1835,00

ЩУН-КНС-ОПТИ-2х2,2кВт-УХЛ4	1505,00	ЩУН-КНС-ОПТИ-2х2,2кВт-УХЛ4-АВР	1835,00
ЩУН-КНС-ОПТИ-2х4кВт-УХЛ4	1530,00	ЩУН-КНС-ОПТИ-2х4кВт-УХЛ4-АВР	1860,00
ЩУН-КНС-ОПТИ-2х5,5кВт-УХЛ4	1530,00	ЩУН-КНС-ОПТИ-2х5,5кВт-УХЛ4-АВР	1860,00
ЩУН-КНС-ОПТИ-2х7,5кВт-УХЛ4	1560,00	ЩУН-КНС-ОПТИ-2х7,5кВт-УХЛ4-АВР	1890,00
ЩУН-КНС-ОПТИ-2х11кВт-УХЛ4	1575,00	ЩУН-КНС-ОПТИ-2х11кВт-УХЛ4-АВР	1905,00
ЩУН-КНС-ОПТИ-2х15кВт-УХЛ4	1685,00	ЩУН-КНС-ОПТИ-2х15кВт-УХЛ4-АВР	2015,00
ЩУН-КНС-ОПТИ-2х18,5кВт-УХЛ4	2010,00	ЩУН-КНС-ОПТИ-2х18,5кВт-УХЛ4-АВР	2450,00
ЩУН-КНС-ОПТИ-2х22кВт-УХЛ4	3495,00	ЩУН-КНС-ОПТИ-2х22кВт-УХЛ4-АВР	4300,00
ЩУН-КНС-ОПТИ-2х30кВт-УХЛ4	3995,00	ЩУН-КНС-ОПТИ-2х30кВт-УХЛ4-АВР	4800,00
ЩУН-КНС-ОПТИ-2х37кВт-УХЛ4	4055,00	ЩУН-КНС-ОПТИ-2х37кВт-УХЛ4-АВР	4860,00
ЩУН-КНС-ОПТИ-2х45кВт-УХЛ4	4755,00	ЩУН-КНС-ОПТИ-2х45кВт-УХЛ4-АВР	5900,00
ЩУН-КНС-ОПТИ-2х55кВт-УХЛ4	5235,00	ЩУН-КНС-ОПТИ-2х55кВт-УХЛ4-АВР	6380,00
ЩУН-КНС-ОПТИ-2х75кВт-УХЛ4	8765,00	ЩУН-КНС-ОПТИ-2х75кВт-УХЛ4-АВР	10305,00
ЩУН-КНС-ОПТИ-2х90кВт-УХЛ4	11865,00	ЩУН-КНС-ОПТИ-2х90кВт-УХЛ4-АВР	13405,00
ЩУН-КНС-ОПТИ-2х110кВт-УХЛ4	12725,00	ЩУН-КНС-ОПТИ-2х110кВт-УХЛ4-АВР	14540,00
ЩУН-КНС-ОПТИ-2х132кВт-УХЛ4	13895,00	ЩУН-КНС-ОПТИ-2х132кВт-УХЛ4-АВР	15710,00
ЩУН-КНС-ОПТИ-2х160кВт-УХЛ4	14550,00	ЩУН-КНС-ОПТИ-2х160кВт-УХЛ4-АВР	19470,00
ЩУН-КНС-ОПТИ-2х185кВт-УХЛ4	По запросу	ЩУН-КНС-ОПТИ-2х185кВт-УХЛ4-АВР	По запросу
ЩУН-КНС-ОПТИ-2х200кВт-УХЛ4		ЩУН-КНС-ОПТИ-2х200кВт-УХЛ4-АВР	
ЩУН-КНС-ОПТИ-2х220кВт-УХЛ4		ЩУН-КНС-ОПТИ-2х220кВт-УХЛ4-АВР	
ЩУН-КНС-ОПТИ-2х250кВт-УХЛ4		ЩУН-КНС-ОПТИ-2х250кВт-УХЛ4-АВР	

ЩУН КНС ОПТИ исполнение уличное		ЩУН КНС ОПТИ исполнение уличное+АВР	
Наименование	Цена розница, USD с НДС	Наименование	Цена розница, USD с НДС
	УХЛ1(0)		УХЛ1(0)+АВР по питанию
ЩУН-КНС-ОПТИ-2х0,75кВт-УХЛ1(0)	1850,00	ЩУН-КНС-ОПТИ-2х0,75кВт-УХЛ1(0)-АВР	2180,00
ЩУН-КНС-ОПТИ-2х1,5кВт-УХЛ1(0)	1850,00	ЩУН-КНС-ОПТИ-2х1,5кВт-УХЛ1(0)-АВР	2180,00
ЩУН-КНС-ОПТИ-2х2,2кВт-УХЛ1(0)	1850,00	ЩУН-КНС-ОПТИ-2х2,2кВт-УХЛ1(0)-АВР	2180,00
ЩУН-КНС-ОПТИ-2х4кВт-УХЛ1(0)	1880,00	ЩУН-КНС-ОПТИ-2х4кВт-УХЛ1(0)-АВР	2210,00
ЩУН-КНС-ОПТИ-2х5,5кВт-УХЛ1(0)	1880,00	ЩУН-КНС-ОПТИ-2х5,5кВт-УХЛ1(0)-АВР	2210,00
ЩУН-КНС-ОПТИ-2х7,5кВт-УХЛ1(0)	1905,00	ЩУН-КНС-ОПТИ-2х7,5кВт-УХЛ1(0)-АВР	2235,00
ЩУН-КНС-ОПТИ-2х11кВт-УХЛ1(0)	1925,00	ЩУН-КНС-ОПТИ-2х11кВт-УХЛ1(0)-АВР	2255,00
ЩУН-КНС-ОПТИ-2х15кВт-УХЛ1(0)	2035,00	ЩУН-КНС-ОПТИ-2х15кВт-УХЛ1(0)-АВР	2365,00
ЩУН-КНС-ОПТИ-2х18,5кВт-УХЛ1(0)	2345,00	ЩУН-КНС-ОПТИ-2х18,5кВт-УХЛ1(0)-АВР	2675,00
ЩУН-КНС-ОПТИ-2х22кВт-УХЛ1(0)	4025,00	ЩУН-КНС-ОПТИ-2х22кВт-УХЛ1(0)-АВР	4825,00
ЩУН-КНС-ОПТИ-2х30кВт-УХЛ1(0)	4525,00	ЩУН-КНС-ОПТИ-2х30кВт-УХЛ1(0)-АВР	5325,00
ЩУН-КНС-ОПТИ-2х37кВт-УХЛ1(0)	4585,00	ЩУН-КНС-ОПТИ-2х37кВт-УХЛ1(0)-АВР	5390,00
ЩУН-КНС-ОПТИ-2х45кВт-УХЛ1(0)	5360,00	ЩУН-КНС-ОПТИ-2х45кВт-УХЛ1(0)-АВР	6505,00
ЩУН-КНС-ОПТИ-2х55кВт-УХЛ1(0)	5840,00	ЩУН-КНС-ОПТИ-2х55кВт-УХЛ1(0)-АВР	6985,00
ЩУН-КНС-ОПТИ-2х75кВт-УХЛ1(0)	9585,00	ЩУН-КНС-ОПТИ-2х75кВт-УХЛ1(0)-АВР	11125,00
ЩУН-КНС-ОПТИ-2х90кВт-УХЛ1(0)	12550,00	ЩУН-КНС-ОПТИ-2х90кВт-УХЛ1(0)-АВР	14090,00
ЩУН-КНС-ОПТИ-2х110кВт-УХЛ1(0)	13410,00	ЩУН-КНС-ОПТИ-2х110кВт-УХЛ1(0)-АВР	15225,00
ЩУН-КНС-ОПТИ-2х132кВт-УХЛ1(0)	14580,00	ЩУН-КНС-ОПТИ-2х132кВт-УХЛ1(0)-АВР	16395,00
ЩУН-КНС-ОПТИ-2х160кВт-УХЛ1(0)	15235,00	ЩУН-КНС-ОПТИ-2х160кВт-УХЛ1(0)-АВР	20150,00

ЩУН-КНС-ОПТИ-2х185кВт-УХЛ1(0)	По запросу	ЩУН-КНС-ОПТИ-2х185кВт-УХЛ1(0)-АВР	По запросу
ЩУН-КНС-ОПТИ-2х200кВт-УХЛ1(0)		ЩУН-КНС-ОПТИ-2х200кВт-УХЛ1(0)-АВР	
ЩУН-КНС-ОПТИ-2х220кВт-УХЛ1(0)		ЩУН-КНС-ОПТИ-2х220кВт-УХЛ1(0)-АВР	
ЩУН-КНС-ОПТИ-2х250кВт-УХЛ1(0)		ЩУН-КНС-ОПТИ-2х250кВт-УХЛ1(0)-АВР	

ОПЦИИ ЩУН КНС ОПТИ

Опция	Цена розница, USD с НДС
Опция "Контроль 2х датчиков темп. подшипников (pt100)" для ЩУН-КНС-МИНИ/ОПТИ/МАКС УХЛ4	505,00
Опция "Контроль 2х датчиков темп. подшипников (pt100)" для ЩУН-КНС-МИНИ/ОПТИ/МАКС УХЛ1(0)	530,00
Опция "Контроль 2х датчиков вибрации (4...20мА)" для ЩУН-КНС-МИНИ/ОПТИ/МАКС УХЛ4	505,00
Опция "Контроль 2х датчиков вибрации (4...20мА)" для ЩУН-КНС-МИНИ/ОПТИ/МАКС УХЛ1(0)	530,00
Преобразователь Протоколов Modbus/ТСП	550,00
Опция "SMS информирование/управление (GSM)" для ЩУН-КНС-МИНИ/ОПТИ УХЛ4/УХЛ1(0)	445,00
Опция "Защита от импульсного перенапряжения (1 ввод)" для ЩУН-КНС-МИНИ/ОПТИ/МАКС УХЛ4/УХЛ1(0)	355,00
Опция "Счетчик моточасов (для 1го насоса)" для ЩУН-КНС-МИНИ/ОПТИ/МАКС УХЛ4	95,00
Опция "Счетчик моточасов (для 1го насоса)" для ЩУН-КНС-МИНИ/ОПТИ/МАКС УХЛ1(0)	295,00
Опция "Счетчик пусков (для 1го насоса)" для ЩУН-КНС-МИНИ/ОПТИ/МАКС УХЛ4	50,00
Опция "Счетчик пусков (для 1го насоса)" для ЩУН-КНС-МИНИ/ОПТИ/МАКС УХЛ1(0)	160,00
Опция "Отображение темп. внутри щита управлени" для ЩУН-КНС-МИНИ/ОПТИ/МАКС УХЛ4/УХЛ1(0)	50,00
Опция "Амперметр аналоговый на 1 фазу для 1го насоса до 50А" для ЩУН-КНС-МИНИ/ОПТИ/МАКС УХЛ4	180,00
Опция "Амперметр аналоговый на 1 фазу для 1го насоса от 50-400А" для ЩУН-КНС-МИНИ/ОПТИ/МАКС УХЛ4	200,00
Опция "Вольтметр аналоговый на 1 фазу 500В на 1 ввод" для ЩУН-КНС-МИНИ/ОПТИ/МАКС УХЛ4	170,00
Опция "Мультиметр щитовой на 1 насос" для ЩУН-КНС-МИНИ/ОПТИ/МАКС УХЛ4	430,00
Опция "Мультиметр щитовой на 1 насос" для ЩУН-КНС-МИНИ/ОПТИ/МАКС УХЛ1(0)	450,00
Опция "Счетчик электроэнергии (не для коммерческого учета)" для ЩУН-КНС-МИНИ/ОПТИ/МАКС УХЛ4/УХЛ1(0)	320,00
Опция "Светозвуковой оповещатель АВАРИЯ" для ЩУН-КНС-МИНИ/ОПТИ/МАКС УХЛ4	45,00
Опция "Светозвуковой оповещатель АВАРИЯ" для ЩУН-КНС-МИНИ/ОПТИ/МАКС УХЛ1(0)	130,00
Опция "Освещение внутри шкафа 220В" для ЩУН-КНС-МИНИ/ОПТИ УХЛ4/УХЛ1(0)	195,00
Опция "Розетка внутри шкафа 220в 10А" для ЩУН-КНС-МИНИ/ОПТИ/МАКС УХЛ4/УХЛ1(0)	65,00
Опция "Розетка снаружи шкафа 220в 10А" для ЩУН-КНС-МИНИ/ОПТИ/МАКС УХЛ4/УХЛ1(0)	80,00
Опция "УПП для ЩУН-КНС-ОПТИ-2х7,5кВт-УХЛ4 (по одному УПП на каждый насос)"	1700,00
Опция "УПП для ЩУН-КНС-ОПТИ-2х7,5кВт-УХЛ1(0) (по одному УПП на каждый насос)"	1620,00
Опция "УПП для ЩУН-КНС-ОПТИ-2х11кВт-УХЛ4 (по одному УПП на каждый насос)"	1890,00
Опция "УПП для ЩУН-КНС-ОПТИ-2х11кВт-УХЛ1(0) (по одному УПП на каждый насос)"	1805,00
Опция "УПП для ЩУН-КНС-ОПТИ-2х15кВт-УХЛ4 (по одному УПП на каждый насос)"	1785,00
Опция "УПП для ЩУН-КНС-ОПТИ-2х15кВт-УХЛ1(0) (по одному УПП на каждый насос)"	1700,00
Опция "УПП для ЩУН-КНС-ОПТИ-2х18,5кВт-УХЛ4 (по одному УПП на каждый насос)"	1570,00
Опция "УПП для ЩУН-КНС-ОПТИ-2х18,5кВт-УХЛ1(0) (по одному УПП на каждый насос)"	1505,00
Опция "Ручное управление мешалкой до 9А" для ЩУН-КНС-МИНИ/ОПТИ/МАКС УХЛ4/УХЛ1(0)	290,00
Опция "Ручное управление задвижкой до 9А" для ЩУН-КНС-МИНИ/ОПТИ/МАКС УХЛ4/УХЛ1(0)	290,00
Опция "Авт. упр. мешалкой до 9А, запуск совместно с насосом" для ЩУН-КНС-МИНИ/ОПТИ/МАКС УХЛ4/УХЛ1(0)	350,00
Опция "Увеличение степени защиты до IP65" для ЩУН-КНС-МИНИ/ОПТИ УХЛ4/УХЛ1(0)	60,00
Опция "Карман для документов для напольных шкафов" для ЩУН-КНС-МИНИ/ОПТИ/МАКС УХЛ4/УХЛ1(0)	20,00

ЩУН КНС МАКС (2 насоса)

ЩУН КНС МАКС исполнение внутреннее		ЩУН КНС МАКС исполнение внутреннее+АВР	
Наименование	Цена розница, USD с НДС	Наименование	Цена розница, USD с НДС
	УХЛ4		УХЛ4+АВР по питанию
ЩУН-КНС-МАКС-2х0,75кВт-УХЛ4	1720,00	ЩУН-КНС-МАКС-2х0,75кВт-УХЛ4-АВР	2015,00
ЩУН-КНС-МАКС-2х1,5кВт-УХЛ4	1720,00	ЩУН-КНС-МАКС-2х1,5кВт-УХЛ4-АВР	2015,00
ЩУН-КНС-МАКС-2х2,2кВт-УХЛ4	1720,00	ЩУН-КНС-МАКС-2х2,2кВт-УХЛ4-АВР	2015,00
ЩУН-КНС-МАКС-2х4кВт-УХЛ4	1750,00	ЩУН-КНС-МАКС-2х4кВт-УХЛ4-АВР	2050,00
ЩУН-КНС-МАКС-2х5,5кВт-УХЛ4	1750,00	ЩУН-КНС-МАКС-2х5,5кВт-УХЛ4-АВР	2050,00
ЩУН-КНС-МАКС-2х7,5кВт-УХЛ4	1790,00	ЩУН-КНС-МАКС-2х7,5кВт-УХЛ4-АВР	2090,00
ЩУН-КНС-МАКС-2х11кВт-УХЛ4	1825,00	ЩУН-КНС-МАКС-2х11кВт-УХЛ4-АВР	2120,00
ЩУН-КНС-МАКС-2х15кВт-УХЛ4	1950,00	ЩУН-КНС-МАКС-2х15кВт-УХЛ4-АВР	2245,00
ЩУН-КНС-МАКС-2х18,5кВт-УХЛ4	2025,00	ЩУН-КНС-МАКС-2х18,5кВт-УХЛ4-АВР	2590,00
ЩУН-КНС-МАКС-2х22кВт-УХЛ4	3850,00	ЩУН-КНС-МАКС-2х22кВт-УХЛ4-АВР	4795,00
ЩУН-КНС-МАКС-2х30кВт-УХЛ4	4240,00	ЩУН-КНС-МАКС-2х30кВт-УХЛ4-АВР	5185,00
ЩУН-КНС-МАКС-2х37кВт-УХЛ4	4290,00	ЩУН-КНС-МАКС-2х37кВт-УХЛ4-АВР	5235,00
ЩУН-КНС-МАКС-2х45кВт-УХЛ4	5025,00	ЩУН-КНС-МАКС-2х45кВт-УХЛ4-АВР	6455,00
ЩУН-КНС-МАКС-2х55кВт-УХЛ4	5500,00	ЩУН-КНС-МАКС-2х55кВт-УХЛ4-АВР	6930,00
ЩУН-КНС-МАКС-2х75кВт-УХЛ4	9480,00	ЩУН-КНС-МАКС-2х75кВт-УХЛ4-АВР	11470,00
ЩУН-КНС-МАКС-2х90кВт-УХЛ4	12280,00	ЩУН-КНС-МАКС-2х90кВт-УХЛ4-АВР	14270,00
ЩУН-КНС-МАКС-2х110кВт-УХЛ4	13230,00	ЩУН-КНС-МАКС-2х110кВт-УХЛ4-АВР	15465,00
ЩУН-КНС-МАКС-2х132кВт-УХЛ4	14400,00	ЩУН-КНС-МАКС-2х132кВт-УХЛ4-АВР	16635,00
ЩУН-КНС-МАКС-2х160кВт-УХЛ4	15070,00	ЩУН-КНС-МАКС-2х160кВт-УХЛ4-АВР	20555,00
ЩУН-КНС-МАКС-2х185кВт-УХЛ4	По запросу	ЩУН-КНС-МАКС-2х185кВт-УХЛ4-АВР	По запросу
ЩУН-КНС-МАКС-2х200кВт-УХЛ4		ЩУН-КНС-МАКС-2х200кВт-УХЛ4-АВР	
ЩУН-КНС-МАКС-2х220кВт-УХЛ4		ЩУН-КНС-МАКС-2х220кВт-УХЛ4-АВР	
ЩУН-КНС-МАКС-2х250кВт-УХЛ4		ЩУН-КНС-МАКС-2х250кВт-УХЛ4-АВР	

ЩУН КНС МАКС исполнение уличное		ЩУН КНС МАКС исполнение уличное+АВР	
Наименование	Цена розница, USD с НДС	Наименование	Цена розница, USD с НДС
	УХЛ1(0)		УХЛ1(0)+АВР по питанию
ЩУН-КНС-МАКС-2х0,75кВт-УХЛ1(0)	2320,00	ЩУН-КНС-МАКС-2х0,75кВт-УХЛ1(0)-АВР	2650,00

ЩУН-КНС-МАКС-2x1,5кВт-УХЛ1(0)	2320,00	ЩУН-КНС-МАКС-2x1,5кВт-УХЛ1(0)-АВР	2650,00
ЩУН-КНС-МАКС-2x2,2кВт-УХЛ1(0)	2320,00	ЩУН-КНС-МАКС-2x2,2кВт-УХЛ1(0)-АВР	2650,00
ЩУН-КНС-МАКС-2x4кВт-УХЛ1(0)	2350,00	ЩУН-КНС-МАКС-2x4кВт-УХЛ1(0)-АВР	2680,00
ЩУН-КНС-МАКС-2x5,5кВт-УХЛ1(0)	2350,00	ЩУН-КНС-МАКС-2x5,5кВт-УХЛ1(0)-АВР	2680,00
ЩУН-КНС-МАКС-2x7,5кВт-УХЛ1(0)	2390,00	ЩУН-КНС-МАКС-2x7,5кВт-УХЛ1(0)-АВР	2720,00
ЩУН-КНС-МАКС-2x11кВт-УХЛ1(0)	2425,00	ЩУН-КНС-МАКС-2x11кВт-УХЛ1(0)-АВР	2755,00
ЩУН-КНС-МАКС-2x15кВт-УХЛ1(0)	2550,00	ЩУН-КНС-МАКС-2x15кВт-УХЛ1(0)-АВР	2880,00
ЩУН-КНС-МАКС-2x18,5кВт-УХЛ1(0)	2710,00	ЩУН-КНС-МАКС-2x18,5кВт-УХЛ1(0)-АВР	3215,00
ЩУН-КНС-МАКС-2x22кВт-УХЛ1(0)	4705,00	ЩУН-КНС-МАКС-2x22кВт-УХЛ1(0)-АВР	5675,00
ЩУН-КНС-МАКС-2x30кВт-УХЛ1(0)	5100,00	ЩУН-КНС-МАКС-2x30кВт-УХЛ1(0)-АВР	6070,00
ЩУН-КНС-МАКС-2x37кВт-УХЛ1(0)	5150,00	ЩУН-КНС-МАКС-2x37кВт-УХЛ1(0)-АВР	6120,00
ЩУН-КНС-МАКС-2x45кВт-УХЛ1(0)	5915,00	ЩУН-КНС-МАКС-2x45кВт-УХЛ1(0)-АВР	7710,00
ЩУН-КНС-МАКС-2x55кВт-УХЛ1(0)	6395,00	ЩУН-КНС-МАКС-2x55кВт-УХЛ1(0)-АВР	8185,00
ЩУН-КНС-МАКС-2x75кВт-УХЛ1(0)	11455,00	ЩУН-КНС-МАКС-2x75кВт-УХЛ1(0)-АВР	13850,00
ЩУН-КНС-МАКС-2x90кВт-УХЛ1(0)	14255,00	ЩУН-КНС-МАКС-2x90кВт-УХЛ1(0)-АВР	16650,00
ЩУН-КНС-МАКС-2x110кВт-УХЛ1(0)	15205,00	ЩУН-КНС-МАКС-2x110кВт-УХЛ1(0)-АВР	18440,00
ЩУН-КНС-МАКС-2x132кВт-УХЛ1(0)	16375,00	ЩУН-КНС-МАКС-2x132кВт-УХЛ1(0)-АВР	19610,00
ЩУН-КНС-МАКС-2x160кВт-УХЛ1(0)	17010,00	ЩУН-КНС-МАКС-2x160кВт-УХЛ1(0)-АВР	23970,00
ЩУН-КНС-МАКС-2x185кВт-УХЛ1(0)	По запросу	ЩУН-КНС-МАКС-2x185кВт-УХЛ1(0)-АВР	По запросу
ЩУН-КНС-МАКС-2x200кВт-УХЛ1(0)		ЩУН-КНС-МАКС-2x200кВт-УХЛ1(0)-АВР	
ЩУН-КНС-МАКС-2x220кВт-УХЛ1(0)		ЩУН-КНС-МАКС-2x220кВт-УХЛ1(0)-АВР	
ЩУН-КНС-МАКС-2x250кВт-УХЛ1(0)		ЩУН-КНС-МАКС-2x250кВт-УХЛ1(0)-АВР	

ЩУН КНС МАКС (3 насоса)

ЩУН КНС МАКС исполнение внутреннее		ЩУН КНС МАКС исполнение внутреннее+АВР	
Наименование	Цена розница, USD с НДС	Наименование	Цена розница, USD с НДС
	УХЛ4		УХЛ4+АВР по питанию
ЩУН-КНС-МАКС-3x0,75кВт-УХЛ4	1880,00	ЩУН-КНС-МАКС-3x0,75кВт-УХЛ4-АВР	2205,50
ЩУН-КНС-МАКС-3x1,5кВт-УХЛ4	1880,00	ЩУН-КНС-МАКС-3x1,5кВт-УХЛ4-АВР	2205,50
ЩУН-КНС-МАКС-3x2,2кВт-УХЛ4	1880,00	ЩУН-КНС-МАКС-3x2,2кВт-УХЛ4-АВР	2205,50
ЩУН-КНС-МАКС-3x4кВт-УХЛ4	1905,00	ЩУН-КНС-МАКС-3x4кВт-УХЛ4-АВР	2233,00
ЩУН-КНС-МАКС-3x5,5кВт-УХЛ4	1915,00	ЩУН-КНС-МАКС-3x5,5кВт-УХЛ4-АВР	2244,00
ЩУН-КНС-МАКС-3x7,5кВт-УХЛ4	1965,00	ЩУН-КНС-МАКС-3x7,5кВт-УХЛ4-АВР	2293,50
ЩУН-КНС-МАКС-3x11кВт-УХЛ4	2040,00	ЩУН-КНС-МАКС-3x11кВт-УХЛ4-АВР	2563,00
ЩУН-КНС-МАКС-3x15кВт-УХЛ4	2260,00	ЩУН-КНС-МАКС-3x15кВт-УХЛ4-АВР	2937,00
ЩУН-КНС-МАКС-3x18,5кВт-УХЛ4	2380,00	ЩУН-КНС-МАКС-3x18,5кВт-УХЛ4-АВР	3382,50
ЩУН-КНС-МАКС-3x22кВт-УХЛ4	4810,00	ЩУН-КНС-МАКС-3x22кВт-УХЛ4-АВР	5533,00
ЩУН-КНС-МАКС-3x30кВт-УХЛ4	5250,00	ЩУН-КНС-МАКС-3x30кВт-УХЛ4-АВР	6484,50
ЩУН-КНС-МАКС-3x37кВт-УХЛ4	5370,00	ЩУН-КНС-МАКС-3x37кВт-УХЛ4-АВР	6605,50
ЩУН-КНС-МАКС-3x45кВт-УХЛ4	8115,00	ЩУН-КНС-МАКС-3x45кВт-УХЛ4-АВР	12754,50
ЩУН-КНС-МАКС-3x55кВт-УХЛ4	8780,00	ЩУН-КНС-МАКС-3x55кВт-УХЛ4-АВР	13420,00
ЩУН-КНС-МАКС-3x75кВт-УХЛ4	12715,00	ЩУН-КНС-МАКС-3x75кВт-УХЛ4-АВР	16838,80
ЩУН-КНС-МАКС-3x90кВт-УХЛ4	16510,00	ЩУН-КНС-МАКС-3x90кВт-УХЛ4-АВР	20630,50
ЩУН-КНС-МАКС-3x110кВт-УХЛ4	17345,00	ЩУН-КНС-МАКС-3x110кВт-УХЛ4-АВР	24013,00
ЩУН-КНС-МАКС-3x132кВт-УХЛ4	18890,00	ЩУН-КНС-МАКС-3x132кВт-УХЛ4-АВР	24150,50
ЩУН-КНС-МАКС-3x160кВт-УХЛ4	21435,00	ЩУН-КНС-МАКС-3x160кВт-УХЛ4-АВР	21994,50
ЩУН-КНС-МАКС-3x185кВт-УХЛ4	По запросу	ЩУН-КНС-МАКС-3x185кВт-УХЛ4-АВР	По запросу
ЩУН-КНС-МАКС-3x200кВт-УХЛ4		ЩУН-КНС-МАКС-3x200кВт-УХЛ4-АВР	
ЩУН-КНС-МАКС-3x220кВт-УХЛ4		ЩУН-КНС-МАКС-3x220кВт-УХЛ4-АВР	
ЩУН-КНС-МАКС-3x250кВт-УХЛ4		ЩУН-КНС-МАКС-3x250кВт-УХЛ4-АВР	

ЩУН КНС МАКС исполнение уличное		ЩУН КНС МАКС исполнение уличное+АВР	
Наименование	Цена розница, USD с НДС	Наименование	Цена розница, USD с НДС
	УХЛ1(0)		УХЛ1(0)+АВР по питанию
ЩУН-КНС-МАКС-3x0,75кВт-УХЛ1(0)	2469,50	ЩУН-КНС-МАКС-3x0,75кВт-УХЛ1(0)-АВР	2876,50
ЩУН-КНС-МАКС-3x1,5кВт-УХЛ1(0)	2469,50	ЩУН-КНС-МАКС-3x1,5кВт-УХЛ1(0)-АВР	2876,50
ЩУН-КНС-МАКС-3x2,2кВт-УХЛ1(0)	2469,50	ЩУН-КНС-МАКС-3x2,2кВт-УХЛ1(0)-АВР	2876,50
ЩУН-КНС-МАКС-3x4кВт-УХЛ1(0)	2508,00	ЩУН-КНС-МАКС-3x4кВт-УХЛ1(0)-АВР	2915,00
ЩУН-КНС-МАКС-3x5,5кВт-УХЛ1(0)	2508,00	ЩУН-КНС-МАКС-3x5,5кВт-УХЛ1(0)-АВР	2915,00
ЩУН-КНС-МАКС-3x7,5кВт-УХЛ1(0)	2563,00	ЩУН-КНС-МАКС-3x7,5кВт-УХЛ1(0)-АВР	2970,00
ЩУН-КНС-МАКС-3x11кВт-УХЛ1(0)	2755,50	ЩУН-КНС-МАКС-3x11кВт-УХЛ1(0)-АВР	3366,00

ЩУН-КНС-МАКС-3х15кВт-УХЛ1(0)	2898,50	ЩУН-КНС-МАКС-3х15кВт-УХЛ1(0)-АВР	3751,00
ЩУН-КНС-МАКС-3х18,5кВт-УХЛ1(0)	3008,50	ЩУН-КНС-МАКС-3х18,5кВт-УХЛ1(0)-АВР	4169,00
ЩУН-КНС-МАКС-3х22кВт-УХЛ1(0)	5555,00	ЩУН-КНС-МАКС-3х22кВт-УХЛ1(0)-АВР	6495,50
ЩУН-КНС-МАКС-3х30кВт-УХЛ1(0)	5995,00	ЩУН-КНС-МАКС-3х30кВт-УХЛ1(0)-АВР	7634,00
ЩУН-КНС-МАКС-3х37кВт-УХЛ1(0)	6121,50	ЩУН-КНС-МАКС-3х37кВт-УХЛ1(0)-АВР	7760,50
ЩУН-КНС-МАКС-3х45кВт-УХЛ1(0)	9355,50	ЩУН-КНС-МАКС-3х45кВт-УХЛ1(0)-АВР	14564,00
ЩУН-КНС-МАКС-3х55кВт-УХЛ1(0)	10021,00	ЩУН-КНС-МАКС-3х55кВт-УХЛ1(0)-АВР	15229,50
ЩУН-КНС-МАКС-3х75кВт-УХЛ1(0)	15933,50	ЩУН-КНС-МАКС-3х75кВт-УХЛ1(0)-АВР	18804,50
ЩУН-КНС-МАКС-3х90кВт-УХЛ1(0)	19728,50	ЩУН-КНС-МАКС-3х90кВт-УХЛ1(0)-АВР	22594,00
ЩУН-КНС-МАКС-3х110кВт-УХЛ1(0)	20564,50	ЩУН-КНС-МАКС-3х110кВт-УХЛ1(0)-АВР	25736,70
ЩУН-КНС-МАКС-3х132кВт-УХЛ1(0)	22110,00	ЩУН-КНС-МАКС-3х132кВт-УХЛ1(0)-АВР	27276,70
ЩУН-КНС-МАКС-3х160кВт-УХЛ1(0)	24343,00	ЩУН-КНС-МАКС-3х160кВт-УХЛ1(0)-АВР	29513,00
ЩУН-КНС-МАКС-3х185кВт-УХЛ1(0)	По запросу	ЩУН-КНС-МАКС-3х185кВт-УХЛ1(0)-АВР	По запросу
ЩУН-КНС-МАКС-3х200кВт-УХЛ1(0)		ЩУН-КНС-МАКС-3х200кВт-УХЛ1(0)-АВР	
ЩУН-КНС-МАКС-3х220кВт-УХЛ1(0)		ЩУН-КНС-МАКС-3х220кВт-УХЛ1(0)-АВР	
ЩУН-КНС-МАКС-3х250кВт-УХЛ1(0)		ЩУН-КНС-МАКС-3х250кВт-УХЛ1(0)-АВР	

ОПЦИИ ЩУН КНС МАКС

Опция	Цена розница, USD с НДС
Опция "Лампа питания" для ЩУН-КНС-МАКС УХЛ4/УХЛ1(0)	30,00
Опция "Контроль 2х датчиков темп. подшипников (pt100)" для ЩУН-КНС-МИНИ/ОПТИ/МАКС УХЛ4	505,00
Опция "Контроль 2х датчиков темп. подшипников (pt100)" для ЩУН-КНС-МИНИ/ОПТИ/МАКС УХЛ1(0)	530,00
Опция "Контроль 2х датчиков вибрации (4...20мА)" для ЩУН-КНС-МИНИ/ОПТИ/МАКС УХЛ4	505,00
Опция "Контроль 2х датчиков вибрации (4...20мА)" для ЩУН-КНС-МИНИ/ОПТИ/МАКС УХЛ1(0)	530,00
Преобразователь Протоколов Modbus/ТСР	550,00
Опция "SMS информирование/управление (GSM)" для ЩУН-КНС-МАКС УХЛ4/УХЛ1(0)	545,00
Опция "Защита от импульсного перенапряжения (1 ввод)" для ЩУН-КНС-МИНИ/ОПТИ/МАКС УХЛ4/УХЛ1(0)	355,00
Опция "Счетчик моточасов (для 1го насоса)" для ЩУН-КНС-МИНИ/ОПТИ/МАКС УХЛ4	95,00
Опция "Счетчик моточасов (для 1го насоса)" для ЩУН-КНС-МИНИ/ОПТИ/МАКС УХЛ1(0)	295,00
Опция "Счетчик пусков (для 1го насоса)" для ЩУН-КНС-МИНИ/ОПТИ/МАКС УХЛ4	50,00
Опция "Счетчик пусков (для 1го насоса)" для ЩУН-КНС-МИНИ/ОПТИ/МАКС УХЛ1(0)	160,00
Опция "Отображение темп. внутри щита управлени" для ЩУН-КНС-МИНИ/ОПТИ/МАКС УХЛ4/УХЛ1(0)	50,00
Опция "Амперметр аналоговый на 1 фазу для 1го насоса до 50А" для ЩУН-КНС-МИНИ/ОПТИ/МАКС УХЛ4	180,00
Опция "Амперметр аналоговый на 1 фазу для 1го насоса от 50-400А" для ЩУН-КНС-МИНИ/ОПТИ/МАКС УХЛ4	200,00
Опция "Вольтметр аналоговый на 1 фазу 500В на 1 ввод" для ЩУН-КНС-МИНИ/ОПТИ/МАКС УХЛ4	170,00
Опция "Мультиметр щитовой на 1 насос" для ЩУН-КНС-МИНИ/ОПТИ/МАКС УХЛ4	430,00
Опция "Мультиметр щитовой на 1 насос" для ЩУН-КНС-МИНИ/ОПТИ/МАКС УХЛ1(0)	450,00
Опция "Счетчик электроэнергии (не для коммерческого учета)" для ЩУН-КНС-МИНИ/ОПТИ/МАКС УХЛ4/УХЛ1(0)	320,00
Опция "Светозвуковой оповещатель АВАРИЯ" для ЩУН-КНС-МИНИ/ОПТИ/МАКС УХЛ4	45,00
Опция "Светозвуковой оповещатель АВАРИЯ" для ЩУН-КНС-МИНИ/ОПТИ/МАКС УХЛ1(0)	130,00
Опция "Освещение внутри шкафа 220В" для ЩУН-КНС-МИНИ/ОПТИ УХЛ4/УХЛ1(0)	230,00
Опция "Розетка внутри шкафа 220в 10А" для ЩУН-КНС-МИНИ/ОПТИ/МАКС УХЛ4/УХЛ1(0)	65,00
Опция "Розетка снаружи шкафа 220в 10А" для ЩУН-КНС-МИНИ/ОПТИ/МАКС УХЛ4/УХЛ1(0)	80,00
Опция "УПП для ЩУН-КНС-МАКС-2х7,5кВт-УХЛ4 (по одному УПП на каждый насос)"	1655,00
Опция "УПП для ЩУН-КНС-МАКС-2х7,5кВт-УХЛ1(0) (по одному УПП на каждый насос)"	1595,00
Опция "УПП для ЩУН-КНС-МАКС-2х11кВт-УХЛ4 (по одному УПП на каждый насос)"	2005,00
Опция "УПП для ЩУН-КНС-МАКС-2х11кВт-УХЛ1(0) (по одному УПП на каждый насос)"	2015,00
Опция "УПП для ЩУН-КНС-МАКС-2х15кВт-УХЛ4 (по одному УПП на каждый насос)"	1885,00
Опция "УПП для ЩУН-КНС-МАКС-2х15кВт-УХЛ1(0) (по одному УПП на каждый насос)"	1895,00
Опция "УПП для ЩУН-КНС-МАКС-2х18,5кВт-УХЛ4 (по одному УПП на каждый насос)"	2170,00
Опция "УПП для ЩУН-КНС-МАКС-2х18,5кВт-УХЛ1(0) (по одному УПП на каждый насос)"	2440,00
Опция "Ручное управление мешалкой до 9А" для ЩУН-КНС-МИНИ/ОПТИ/МАКС УХЛ4/УХЛ1(0)	290,00
Опция "Ручное управление задвижкой до 9А" для ЩУН-КНС-МИНИ/ОПТИ/МАКС УХЛ4/УХЛ1(0)	290,00
Опция "Авт. упр. мешалкой до 9А, запуск совместно с насосом" для ЩУН-КНС-МИНИ/ОПТИ/МАКС УХЛ4/УХЛ1(0)	350,00
Опция "Увеличение степени защиты до IP65" для ЩУН-КНС-МАКС УХЛ4	345,00
Опция "Увеличение степени защиты до IP65" для ЩУН-КНС-МАКС УХЛ1(0)	65,00
Опция "Карман для документов для напольных шкафов" для ЩУН-КНС-МИНИ/ОПТИ/МАКС УХЛ4/УХЛ1(0)	20,00

ЩУН РД Н - шкаф с НМІ панелью , система визуализации работы.

ЩУН РДС - система мониторинга датчиков защиты насоса и электродвигателя.

Системы управления насосными станциями и системы контроля состояния насосов	Артикул	Цена розница, USD с НДС
Система контроля состояния ЩУН РДС-8-М (для передачи информации с датчиков в облачный сервер)	ЩУН РДС-8-М	1827,1
Система контроля состояния ЩУН РДС-8-S (для передачи информации с датчиков в облачный сервер)	ЩУН РДС-8-S	1435,5
Система контроля состояния ЩУН РДС-16-М (для передачи информации с датчиков в облачный сервер)	ЩУН РДС-16-М	1960,2



Система контроля состояния ЩУН PDC-16-S (для передачи информации с датчиков в облачный сервер)	ЩУН PDC-16-S	1568,6
Шкаф с PD H-7 (HMI-Панель включена в стоимость шкафа)	ЩУН-PD H-7	676,5
Шкаф с PD H-10 (HMI-Панель включена в стоимость шкафа)	ЩУН-PD H-10	847
Дополнительные опции для ЩУН PDH		
Модуль связи PD G mini для подключения к PD H	-	165
Расширение протокола Modbus	-	550



При добавлении опций, шкаф управления собирается заново. В шкафы, имеющиеся в наличии, добавить опции невозможно!

При добавлении опций, сроки производства могут быть изменены. Срок изготовления зависит от количества и сложности выполнения выбранных опций!

При добавлении опций, габариты шкафа управления могут быть изменены, уточнить размеры, с указанием полного перечня необходимых опций, вы можете по запросу!



PD X - Блок управления дренажными насосами

Диапазон мощности: 0,37-11 кВт из расчета на один насос.

Сетевое электропитание: универсальное, переключение описано в инструкции по эксплуатации на PD X: 1 × 220 В, или 3 × 380В, 50 Гц.

Электропитание насосов: 1 × 220 В, или 3 × 380В, 50 Гц.

Способ пуска: Прямой (DOL).



Исполнение: Внутреннее, IP 54, -10 ... +55 °С, навесной пластиковый (PI) корпус.



обновление 12.07.2023

Модель/арт.	Описание	Цена розница, USD с НДС
Управление одним насосом		
PD X - D01-N04	контролер PD X 1x4кВт, 1x220/3x380В	360,00
PD X - D01-N05	контролер PD X 1x5,5кВт, 1x220/3x380В	360,00
PD X - D01-N07	контролер PD X 1x7,5кВт, 1x220/3x380В	370,00
PD X - D01-N11	контролер PD X 1x11кВт, 1x220/3x380В	390,00
PD X - DM1-N04	контролер PD X 1x4кВт, 1x220/3x380В, с аналоговым датчиком давления	400,00
PD X - DM1-N05	контролер PD X 1x5,5кВт, 1x220/3x380В, с аналоговым датчиком давления	400,00
PD X - DM1-N07	контролер PD X 1x7,5кВт, 1x220/3x380В, с аналоговым датчиком давления	410,00
PD X - DM1-N11	контролер PD X 1x11кВт, 1x220/3x380В, с аналоговым датчиком давления	430,00
PD X - D01-P04	контролер PD X 1x4кВт, 1x220/3x380В, с дополнительными защитами	470,00
PD X - D01-P05	контролер PD X 1x5,5кВт, 1x220/3x380В, с дополнительными защитами	480,00
PD X - D01-P07	контролер PD X 1x7,5кВт, 1x220/3x380В, с дополнительными защитами	490,00
PD X - D01-P11	контролер PD X 1x11кВт, 1x220/3x380В, с дополнительными защитами	510,00
PD X - DM1-P04	контролер PD X 1x4кВт, 1x220/3x380В, с аналоговым датчиком давления и дополнительными защитами	510,00
PD X - DM1-P05	контролер PD X 1x5,5кВт, 1x220/3x380В, с аналоговым датчиком давления и дополнительными защитами	520,00
PD X - DM1-P07	контролер PD X 1x7,5кВт, 1x220/3x380В, с аналоговым датчиком давления и дополнительными защитами	530,00
PD X - DM1-P11	контролер PD X 1x11кВт, 1x220/3x380В, с аналоговым датчиком давления и дополнительными защитами	550,00
PD X - D01-N04 Y	контролер PD X 1x4кВт, 1x220/3x380В, с дополнительной звуковой и световой сигнализацией аварии	370,00
PD X - D01-N05 Y	контролер PD X 1x5,5кВт, 1x220/3x380В, с дополнительной звуковой и световой сигнализацией аварии	380,00
PD X - D01-N07 Y	контролер PD X 1x7,5кВт, 1x220/3x380В, с дополнительной звуковой и световой сигнализацией аварии	390,00
PD X - D01-N11 Y	контролер PD X 1x11кВт, 1x220/3x380В, с дополнительной звуковой и световой сигнализацией аварии	410,00
PD X - DM1-N04 Y	контролер PD X 1x4кВт, 1x220/3x380В, с аналоговым датчиком давления, дополнительной звуковой и световой сигнализацией аварии	410,00
PD X - DM1-N05 Y	контролер PD X 1x5,5кВт, 1x220/3x380В, с аналоговым датчиком давления, дополнительной звуковой и световой сигнализацией аварии	420,00
PD X - DM1-N07 Y	контролер PD X 1x7,5кВт, 1x220/3x380В, с аналоговым датчиком давления, дополнительной звуковой и световой сигнализацией аварии	430,00
PD X - DM1-N11 Y	контролер PD X 1x11кВт, 1x220/3x380В, с аналоговым датчиком давления, дополнительной звуковой и световой сигнализацией аварии	450,00
PD X - D01-P04 Y	контролер PD X 1x4кВт, 1x220/3x380В, с дополнительными защитами, дополнительной звуковой и световой сигнализацией аварии	490,00
PD X - D01-P05 Y	контролер PD X 1x5,5кВт, 1x220/3x380В, с дополнительными защитами, дополнительной звуковой и световой сигнализацией аварии	500,00
PD X - D01-P07 Y	контролер PD X 1x7,5кВт, 1x220/3x380В, с дополнительными защитами, дополнительной звуковой и световой сигнализацией аварии	510,00
PD X - D01-P11 Y	контролер PD X 1x11кВт, 1x220/3x380В, с дополнительными защитами, дополнительной звуковой и световой сигнализацией аварии	530,00
PD X - DM1-P04 Y	контролер PD X 1x4кВт, 1x220/3x380В, с аналоговым датчиком давления, дополнительными защитами, дополнительной звуковой и световой сигнализацией аварии	530,00
PD X - DM1-P05 Y	контролер PD X 1x5,5кВт, 1x220/3x380В, с аналоговым датчиком давления, дополнительными защитами, дополнительной звуковой и световой сигнализацией аварии	540,00
PD X - DM1-P07 Y	контролер PD X 1x7,5кВт, 1x220/3x380В, с аналоговым датчиком давления, дополнительными защитами, дополнительной звуковой и световой сигнализацией аварии	550,00
PD X - DM1-P11 Y	контролер PD X 1x11кВт, 1x220/3x380В, с аналоговым датчиком давления, дополнительными защитами, дополнительной звуковой и световой сигнализацией аварии	570,00

ЗАПОРНАЯ АРМАТУРА Aikon

обновление 11.08.2023

Дисковый поворотный затвор Aikon IMB037				
Артикул	Диаметр, мм	Описание	Цена розн., USD с НДС	
			Ручной привод	Электропривод
IMB037 DN40	DN40	Макс. рабочее давление: 16 бар; Рабочая температура: -10°С... +95°С (+110°С краткосрочно); Материалы: корпус- ковкий чугун, диск- ковкий чугун, уплотнение - EPDM, шток - нерж. Сталь; Начиная с DN200 с редуктором.	49,74	/
IMB037 DN50	DN50		48,04	/
IMB037 DN65	DN65		58,70	/
IMB037 DN80	DN80		64,72	/
IMB037 DN100	DN100		74,26	/
IMB037 DN125	DN125		88,51	/
IMB037 DN150	DN150		103,98	/
IMB037 DN200	DN200		271,31	/
IMB037 DN250	DN250		347,21	/
IMB037 DN300	DN300		466,72	/
IMB037 DN350	DN350		617,50	1 479,24
IMB037 DN400	DN400		993,35	1 873,85
IMB037 DN450	DN450		1 242,63	2 204,14
IMB037 DN500	DN500		1 568,08	2 583,39
IMB037 DN600	DN600		2 831,49	4 457,56
IMB037 DN700	DN700		4 930,61	7 063,67
IMB037 DN800	DN800	5 673,59	8 425,77	
IMB037 DN900	DN900	9 064,44	/	
IMB037 DN1000	DN1000	11 030,20	/	
IMB037 DN1200	DN1200	17 561,17	/	
				
Обратный клапан межфланцевый Aikon IMC021				
Артикул	Диаметр, мм	Описание	Цена розн., USD с НДС	
IMC021 DN40	DN40	Макс. рабочее давление: 16 бар, рабочая температура: 70- 120 град.С, Корпус, пластины- ковкий чугун, уплотнение - EPDM, шток и пружина - нерж. сталь	31,40	
IMC021 DN50	DN50		35,97	
IMC021 DN65	DN65		46,25	
IMC021 DN80	DN80		66,23	
IMC021 DN100	DN100		84,50	
IMC021 DN125	DN125		106,77	
IMC021 DN150	DN150		142,73	
IMC021 DN200	DN200		224,38	
IMC021 DN250	DN250		361,97	
IMC021 DN300	DN300		479,59	
IMC021 DN350	DN350		925,27	
IMC021 DN400	DN400		1 367,43	
IMC021 DN450	DN450		1 827,84	
IMC021 DN500	DN500		2 365,76	
IMC021 DN600	DN600		3 680,07	
IMC021 DN700	DN700		7 360,56	
IMC021 DN800	DN800	9 989,05		
				

Задвижка с обрезиненным клином Aikop IMR001				
Артикул	Диаметр, мм	Описание	Цена розн., USD с НДС	
			Ручной привод	Электропривод
IMR001 DN40	DN40	<p>Макс. рабочее давление: 16 бар, рабочая температура: до 110 град.С, Корпус- ковкий чугун; диск- ковкий чугун +EPDM, уплотнение - NBR, EPDM</p> 	97,97	/
IMR001 DN50	DN50		99,45	1 935,23
IMR001 DN65	DN65		125,04	1 969,07
IMR001 DN80	DN80		146,46	1 984,56
IMR001 DN100	DN100		176,30	2 040,19
IMR001 DN125	DN125		250,31	2 072,31
IMR001 DN150	DN150		276,90	2 263,31
IMR001 DN200	DN200		456,43	2 494,46
IMR001 DN250	DN250		716,49	3 066,31
IMR001 DN300	DN300		1 005,73	3 404,15
IMR001 DN350	DN350		1 831,02	4 367,17
IMR001 DN400	DN400		2 255,61	4 862,74
IMR001 DN450	DN450		3 555,90	7 006,75
IMR001 DN500	DN500		3 980,48	7 576,88
IMR001 DN600	DN600		6 860,22	11 497,24
IMR001 DN700	DN700	15 444,26	/	
Фильтр фланцевый Aikop IMS024				
Артикул	Диаметр, мм	Описание	Цена розн., USD с НДС	
IMS024 DN50	DN50	<p>Макс. рабочее давление: 16 бар, рабочая температура: до 110 град.С, Корпус и крышка - ковкий чугун, прокладка крышки- EPDM</p> 	94,47	
IMS024 DN65	DN65		125,78	
IMS024 DN80	DN80		147,54	
IMS024 DN100	DN100		193,19	
IMS024 DN125	DN125		285,00	
IMS024 DN150	DN150		373,10	
IMS024 DN200	DN200		657,04	
IMS024 DN250	DN250		1 018,47	
IMS024 DN300	DN300		1 474,37	
Обратный клапан шаровый Aikop IMC017 (для канализации)				
Артикул	Диаметр, мм	Описание	Цена розн., USD с НДС	
IMC017 DN50	DN50	<p>Макс. рабочее давление: 16 бар, Корпус, крышка- ковкий чугун, шар-WCB</p> 	91,29	
IMC017 DN65	DN65		117,82	
IMC017 DN80	DN80		146,48	
IMC017 DN100	DN100		180,45	
IMC017 DN125	DN125		335,42	
IMC017 DN150	DN150		456,96	
IMC017 DN200	DN200		724,45	
IMC017 DN250	DN250		1 232,89	
IMC017 DN300	DN300		1 637,83	

Антивибрационная вставка Aikon IMX				
Артикул	Диаметр, мм	Описание	Цена розн., USD с НДС	
			1.0MPa	1.6MPa
IMX DN25	DN25	<p>Макс. рабочее давление: 16 бар, фланцы: сталь SS; виброгасящая вставка: NR, EPDM, CR, NBR, FDM, IIR</p> 	34,29	34,29
IMX DN32	DN32		34,29	34,29
IMX DN40	DN40		38,43	38,43
IMX DN50	DN50		41,97	41,97
IMX DN65	DN65		54,39	54,39
IMX DN80	DN80		63,25	63,25
IMX DN100	DN100		77,44	77,44
IMX DN125	DN125		111,73	111,73
IMX DN150	DN150		136,56	136,56
IMX DN200	DN200		214,00	214,00
IMX DN250	DN250		288,49	338,15
IMX DN300	DN300		347,60	411,45
IMX DN350	DN350		488,89	530,86
IMX DN400	DN400		636,09	689,30
IMX DN450	DN450		776,20	844,18
IMX DN500	DN500		993,15	1 098,97
IMX DN600	DN600		1 179,37	1 359,68
IMX DN700	DN700		1 427,66	1 738,02
IMX DN800	DN800		1 831,42	2 328,00
IMX DN900	DN900		2 420,82	3 072,87
IMX DN1000	DN1000	2 936,31	3 724,33	
IMX DN1200	DN1200	3 910,55	5 400,28	
IMX DN1400	DN1400	5 170,91	0,00	

Шиберные задвижки Aikon IMR073H				
Артикул	Диаметр, мм	Описание	Цена розн., USD с НДС	
			Ручной привод/редуктор	Электропривод
IMX DN50	DN50	<p>Корпус: чугун; задвижка: нержавеющая сталь AISI304.</p> 	180,68	/
IMX DN65	DN65		210,79	1 698,35
IMX DN80	DN80		264,99	/
IMX DN100	DN100		331,23	1 782,66
IMX DN125	DN125		382,43	/
IMX DN150	DN150		502,88	/
IMX DN200	DN200		668,50	/
IMX DN250	DN250		933,49	2 607,74
IMX DN300	DN300		1 174,39	/
IMX DN350	DN350		1 520,68	3 282,26
IMX DN400	DN400		1821,81/2474,04	/
IMX DN450	DN450		3 372,60	/
IMX DN500	DN500		4 396,43	6 136,93
IMX DN600	DN600		5 347,98	7 245,07
IMX DN700	DN700		9 033,75	11 250,03
IMX DN800	DN800		11 593,31	11 262,08
IMX DN900	DN900		17 344,80	19 181,66
IMX DN1000	DN1000		19 512,90	/
IMX DN1200	DN1200		27 047,05	/

Обратный клапан с сеткой IME 001				
Артикул	Диаметр, мм	Описание	Цена розн., USD с НДС	
			PN10	PN16
IME 001 DN50	DN50	<p>Макс. рабочее давление: 10/16 бар, Корпус - ковкий чугун, диск - ковкий чугун + NBR, основание - SS420, сетка - SS304, болты - SS304.</p> 	99,00	99,00
IME 001 DN65	DN65		119,70	119,70
IME 001 DN80	DN80		137,70	137,70
IME 001 DN100	DN100		214,20	214,20
IME 001 DN125	DN125		282,60	282,60
IME 001 DN150	DN150		377,10	377,10
IME 001 DN200	DN200		595,80	595,80
IME 001 DN250	DN250		874,80	874,80
IME 001 DN300	DN300		1 152,00	1 152,00